

# ИНСТРУКЦИЯ ПО ЭКСПЛУАТАЦИИ ФОТОАППАРАТА DC500

# Sealife

## ПРОЧИТЕ ЭТО

### Информация о продукте

- Производитель оставляет за собою право изменять различные компоненты устройства без предварительного оповещения владельцев. Компонентами считаются различное программное обеспечение, драйверы к нему, и руководства пользователя. Данная инструкция является общим руководством пользователя.
- В данной инструкции могут быть не описаны некоторые устройства, которые идут в комплекте с Вашей фотокамерой. Причиной этому может служить тот факт, что различные подрядчики не берут на себя обязательства комплектации базового набора продукции. При этом они соблюдают основную цветовую палитру продукции, внутреннюю память и внешний облик базового образца. Различия проявляются в поставляемых батареях, зарядных устройствах, адаптерах, картах памяти, кабелях, чехлах и языках. Свяжитесь с Вашим дилером для получения более подробной информации о неупомянутых в инструкции деталях.
- Иллюстрации в данной инструкции могут не совпадать с Вашим оборудованием.
- Производитель не несет какой-либо ответственности за ошибки или недостатки данной инструкции.
- Для получения разъяснения по вопросам данной инструкции и получения обновления драйверов, посетите наш веб-сайт [www.sealife-cameras.com](http://www.sealife-cameras.com), или свяжитесь с дилером.

## ИНСТРУКЦИИ БЕЗОПАСНОСТИ

Внимательно изучите данные положения перед началом использования данного устройства.

### Предупреждения:

**При попадании посторонних объектов или воды в камеру, выключите её и снимите батарею вместе с адаптером.**



Продолжение использования камеры в таком случае может повлечь поражение электричеством. Проконсультируйтесь с магазином, где Вы приобрели устройство

**В случае, если камера упала или её корпус поврежден, выключите её и снимите батарею вместе с адаптером.**



Продолжение использования камеры в таком случае может повлечь поражение электричеством. Проконсультируйтесь с магазином, где Вы приобрели устройство

**Не разбирайте, не ремонтируйте и не вносите изменения в камеру самостоятельно.**



Продолжение использования камеры в таком случае может повлечь поражение электричеством. Проконсультируйтесь с магазином, где Вы приобрели устройство.

**Используйте только рекомендованные зарядные устройства и адаптеры с подходящим вольтажом.**



Продолжение использования камеры в таком случае может повлечь поражение электричеством. Проконсультируйтесь с магазином, где Вы приобрели устройство.

**Не используйте камеру вблизи открытого участка воды, если только она не оборудована водонепроницаемым корпусом.**



Продолжение использования камеры в таком случае может повлечь поражение электричеством. Проконсультируйтесь с магазином, где Вы приобрели устройство.

**Не помещайте камеру на неустойчивую поверхность.**

В результате камера может упасть, причинив вред или разбившись.



Храните батареи в недоступном для детей месте.

Попадание батареи внутрь организма может повлечь отравление, в случае попадания батареи внутрь, немедленно вызовите врача.



**НЕ используйте камеру в процессе ходьбы, вождения автомобиля или мотоцикла.**

Это может повлечь несчастный случай.



**Осторожно:**

**Устанавливайте батареи соблюдая полярность (+/-) камеры.**

Неправильная установка батарей может повлечь пожар, повреждение окружающей среды или повреждение устройства.



**Не используйте вспышку вблизи глаз.**

Это может повлечь повреждение глаз.



**Не подвергайте жидкокристаллический дисплей ударам.**

В случае если жидкость из жидкокристаллического дисплея попала на одежду или кожу, промойте этот участок большим количеством воды. В случае, если жидкость из жидкокристаллического дисплея попала в глаза, проконсультируйтесь с врачом.



**Камера является точным инструментом. Не подвергайте камеру ударам и силовым воздействиям.**

Это может повлечь повреждение камеры.



**Не используйте камеру в влажных, задымленных условиях, если только она не оборудована водонепроницаемым корпусом.**

Это может повлечь электрический удар.



**Не прикасайтесь к батареям после продолжительного использования оборудования.**

Батареи становятся горячими и их поверхность может обжечь кожные покровы.



**Не накрывайте камеру. Не заворачивайте её в полотенца.**

Это может привести к пожару. Камера должна находиться в хорошо вентилируемом месте.



**Не оставляйте камеру в местах, где температура может значительно увеличиться.**

Таким местом может быть машина. Это может привести к пожару.



**Перед началом использования камеры отсоедините все шнуры и кабели от неё.**

Это может привести к повреждению камеры и кабелей



## Важные условия использования водонепроницаемого корпуса камеры

Перед началом использования данного оборудования внимательно изучите инструкцию пользователя. Не выполнение данного условия может привести к повреждениям как камеры, так и человека.

## Использование батарей

Перед началом использования батарей внимательно **прочтите инструкцию**, где описаны предупреждения:

- Различные виды батарей могут по-разному вести себя в различных условиях температурного режима.
- Не используйте камеру в условиях чрезвычайно низкой температуры, это снижает качество её работы.
- При использовании новой батареи или батареи, которая не использовалась длительное время, рекомендуется полностью зарядить её, а затем полностью разрядить в нормальном режиме функционирования.
- При продолжительном использовании камеры, батарея может нагреться, это нормально.
- При продолжительном использовании камеры, камера может нагреться, это нормально.
- Если камера не будет использоваться длительное время, рекомендуется извлечь батареи из неё для предотвращения образования коррозии.
- Всегда храните батареи в чистоте.

## СОДЕРЖАНИЕ

ВСТУПЛЕНИЕ	8	
Состав комплекта.	9	
Ограниченная гарантия.	10	
ЗНАКОМСТВО С КАМЕРОЙ	11	
Вид спереди	11	
Вид сзади	12	
Клавиши управления	14	
Вид сверху на подставку	14	
Информация ЖК-дисплея	15	
ПОДГОТОВКА КАМЕРЫ К РАБОТЕ	20	
Установка батарей	20	
Установка на подставку	20	
Зарядка аккумулятора	21	
Использование AC адаптера	22	
Присоединение шнура камеры	22	
Установка карты памяти	23	
ПРИСТУПАЯ К РАБОТЕ	24	
Включение	24	
Вход в главное меню	24	
Установка времени и даты	25	
Выбор языка	26	
Форматирование внутренней памяти или внешней карты памяти (SD)	27	
Установка разрешения и качества съемки	28	
Использование ЖК-монитора.	29	
РЕЖИМ КАМЕРЫ	30	
Фотографирование	30	
Использование различных режимов сюжетной съемки	31	
Просмотр последней отснятой картинки.	33	
Использование функции приближения	34	
Использование режима макросъемки.	34	
Использование режима подводной съемки или режима внешней вспышки	36	
Использование вспышки	37	
Использование внешней вспышки.	38	
Использование таймера	38	
Настройка величины экспонирования	40	
Настройка баланса белого	41	
ПРОДВИНУТЫЕ РЕЖИМЫ СЪЕМКИ	42	
Режим Shark	42	
Непрерывная съемка	43	
Автоматический захват экспозиции (АЕВ)	44	
Ручная настройка баланса белого	45	
Возможность немедленного удаления и быстрого просмотра	46	
РЕЖИМ ПРОСМОТРА – ОСНОВЫ	47	
Просмотр изображений	47	
Увеличение снимков	48	
Режим предварительного просмотра	49	
Режим слайд-шоу	50	
Изменение размера изображения	51	
РЕЖИМ MOVIE (ЗАПИСЬ ВИДЕОКЛИПОВ)	52	

Запись видеоклипов	52
Просмотр видеоклипов	52
РЕЖИМ ПРОСМОТРА – ДОПОЛНИТЕЛЬНЫЕ ВОЗМОЖНОСТИ	53
Просмотр фотографий / видеороликов на экране Вашего телевизора	53
Поворот изображений на экране	54
Удаление фотографий / видеоклипов	56
Защита изображений / видеоклипов	58
Использование системы DPOF	59
Работа с PictBridge – совместимым принтером	65
Изменение экранной заставки	71
РЕЖИМ ДИКТОФОНА	72
Запись звуковых фрагментов	72
Воспроизведение звуковых файлов	73
Удаление звуковых файлов	74
ПЕРЕНОС ФАЙЛОВ С ВАШЕЙ ЦИФРОВОЙ КАМЕРЫ НА КОМПЬЮТЕР	76
Шаг 1: установите драйвер для USB устройства	77
Шаг 2: подключите Вашу цифровую камеру к компьютеру	78
Шаг 3: передача фотографий, видеоклипов и диктофонных записей	79
Установка приложений для редактирования изображений	80
Установка приложения Photo Explorer	80
Установка приложения Photo Express	82
ИСПОЛЬЗОВАНИЕ ЦИФРОВОЙ КАМЕРЫ В КАЧЕСТВЕ ВЕБ-КАМЕРЫ	83
Шаг 1: установите драйвер для веб-камеры (аналогично драйверу для USB кабеля)	83
Шаг 2: подключите Вашу цифровую камеру к компьютеру	84
Шаг 3: запустите Ваше приложение для использования веб-камеры (например, Windows NetMeeting)	85
СОСТАВ МЕНЮ	86
Меню Camera	86
Меню Movie	90
Меню PLAY (просмотр снимков)	92
Меню SETUP (настройки камеры)	95
ПОДКЛЮЧЕНИЕ ВАШЕЙ ЦИФРОВОЙ КАМЕРЫ К ДРУГИМ УСТРОЙСТВАМ	99
ТЕХНИЧЕСКИЕ ХАРАКТЕРИСТИКИ	100
ПРИЛОЖЕНИЕ	101
ИСПОЛЬЗОВАНИЕ ВОДОНЕПРОНИЦАЕМОГО КОРПУСА ДЛЯ ПОДВОДНЫХ СЪЕМОК	105
Обязательные инструкции для подводных съемок:	107
Вид открытого водонепроницаемого корпуса	109
Обслуживание водонепроницаемого корпуса	109
Быстрая проверка герметичности корпуса	111
Как установить и снять уплотнительное кольцо.	111
Как отрывать и закрывать водонепроницаемый корпус.	113
Как установить адаптер для оптического кабеля для подключения вспышки	115
Использование водонепроницаемого корпуса и камеры	119
Отличные фотографии – это просто!	121
Таблица устранения неисправностей	123
Характеристики водонепроницаемого корпуса	126

## ВСТУПЛЕНИЕ

Насладитесь великолепными ощущениями вместе с камерой SeaLife DC500. Оборудованная по последнему слову техники, данная цифровая камера проста и легка в использовании и обращении. Далее представлены различные уникальные нововведения, которые присутствуют в данной модели.

- **Данная модель специально создана для получения качественных ярких снимков под водой.**
- Функция **QuickShoot** позволяет получить качественное изображение при скоростной съемке.
- Абсолютно растяжимая система.
- **5 мегапикселей.**
- Данная система съемки позволяет получить наиболее качественное и реалистичное изображение.
- **Двух дюймовый жидкокристаллический монитор.**
- **Трехкратный оптический зум.**
- Цифровой зум (4x) предварительно 4x/съемка 8x.
- **Встроенная память (10 Мб).**
- Съемка производится без использования карты памяти.
- **Поддержка карт памяти формата SD.**
- Вы можете использовать внешнюю карту памяти (до 1 Гб)
- **Поддержка микрофона, использование в качестве веб-камеры.**
- **Поддержка порта USB (USB 2.0)**
- Все снимки, видеоклипы и аудиоклипы, которые были сделаны Вами, Вы можете перенести на компьютер при помощи кабеля и специального драйвера для WINDOWS 98 и WINDOWS 98SE.
- Функция **DPOF**
- Данная функция позволяет печатать снимки на специальном портативном принтере, при помощи карты памяти.
- Поддержка функции **PictBridge**
- При этой функции Вы можете подсоединить камеру на прямую к принтеру и осуществить печать при помощи монитора камеры и её органов управления.
- Поддержка различных фото приложений **Photo Explorer / Photo Express**
- Вы можете обработать Ваши снимки при помощи этих приложений.

## **Состав комплекта.**

Аккуратно распакуйте упаковку с оборудованием, в случае, если какой-либо части нет в комплекте, немедленно свяжитесь с Вашим дилером.

### **Обязательные компоненты:**

- Цифровая камера.
- Водозащитный корпус.
- Инструкция.
- USB кабель.
- Диск с программным обеспечением.
- Кабель для телевизора.
- Адаптер питания.
- Шнурок.
- Ремень.
- Чехол.
- Литиевая батарея (650мАч)
- Внутренние адаптеры.
- Оптический кабель для присоединения внешней вспышки.

### **Опциональные компоненты:**

- SD карта памяти.
- Зарядное устройство.
- Запасная батарея.
- Цифровая вспышка SeaLife (#SL960D)
- Широкоугольная линза SeaLife (#SL970)
- Поглотитель влаги в капсулах Moisture Muncher (#SL970)
- Чехол для путешествий.
- Оптический кабель для присоединения внешней вспышки (#SL962)
- Рассеиватель вспышки (#SL968)
- Замечание:
- Не все оборудование может быть в комплекте.

Для покупки дополнительного (опционального) оборудования посетите наш сайт [www.sealife-cameras.com](http://www.sealife-cameras.com)

## **Ограниченная гарантия.**

При обнаружении какого-либо заводского брака, Ваша камера будет заманена или починена, если Вы обратитесь к нам в течение 1 года со дня покупки. Все вопросы и жалобы направляйте по адресу: Pioneer Research, 97 Foster Road, Suite 5, Moorestown, NJ 08057. Свяжитесь с Вашим дилером для получения помощи в транспортировке оборудования в сервисный центр. К камере необходимо приложить письменное описание проблемы или неисправности, обратный адрес, дату послания, телефон и копию документа, подтверждающую право владения аппаратурой. К дефектам завода изготовителя на относятся: механические и косметические повреждения, повреждения, возникшие вследствие неправильного обращения с устройством, царапины, сколы. Если оборудование использовалось в сдаваемой форме, гарантия прекращается.

## ЗНАКОМСТВО С КАМЕРОЙ

### Вид спереди

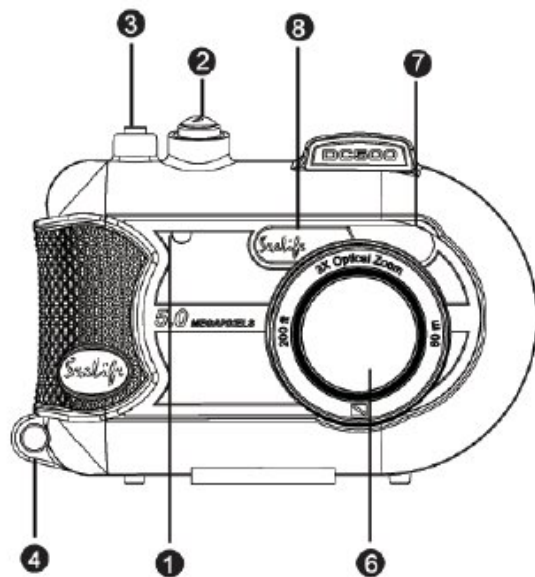
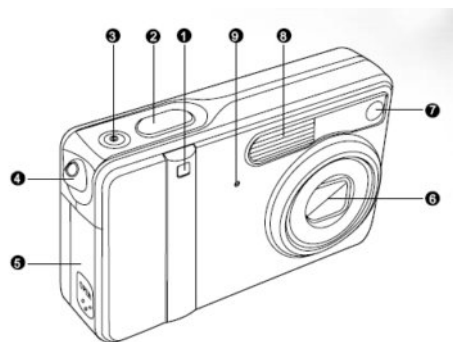

1. индикатор устройства автоматического пуска
2. кнопка спуска
3. кнопка включения
4. ушко для ремня
5. крышка для батареи и карты памяти.
6. линза
7. системы автофокусирования
8. вспышка
9. микрофон

### Вид сзади

Камера  
Водонепроницаемый корпус

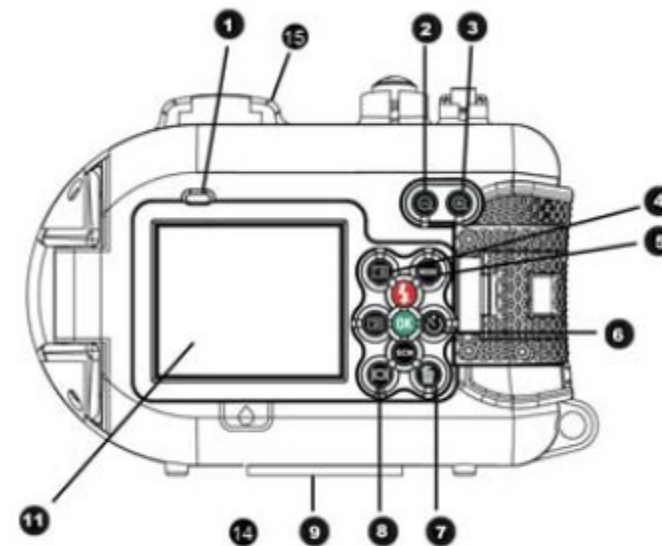
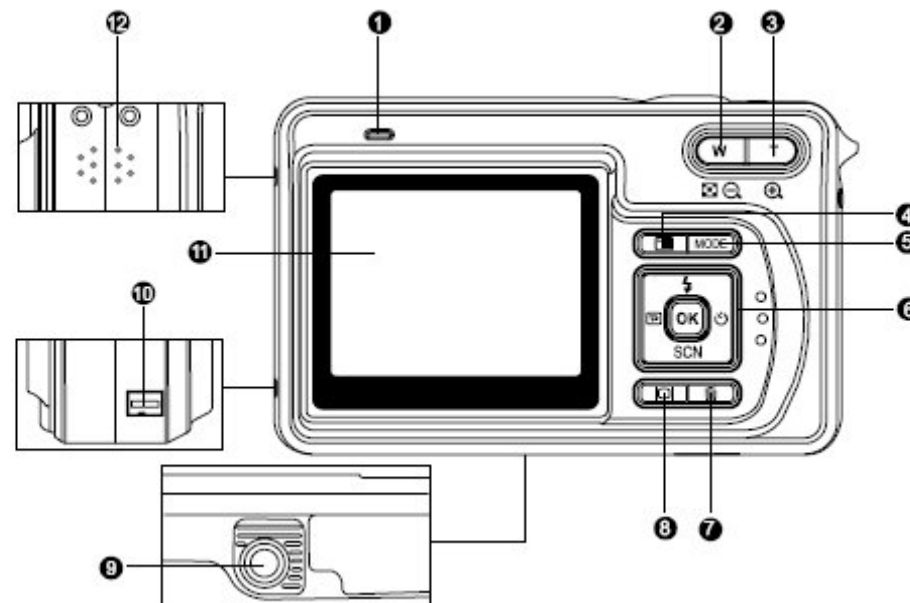

1. светодиодный индикатор
2. кнопка отдаления изображения
3. кнопка свертывания изображения
4. кнопка приближения
5. кнопка меню
6. кнопка MODE
7. кнопки (органы) управления
8. кнопка удаления снимка
9. кнопка включения/выключения ЖК-дисплея
10. штативное гнездо
11. USB порт/место подключения 5-ти вольтового питания
12. ЖК-дисплей
13. динамик
14. замок закрытия
15. окно проверки течи
16. видеоискатель

## Клавиши управления

Клавиша  
включения/выключения  
вспышки

1. клавиша быстрого просмотра
2. клавиша режима сюжетной съемки
3. клавиша включения таймера
4. клавиша ОК

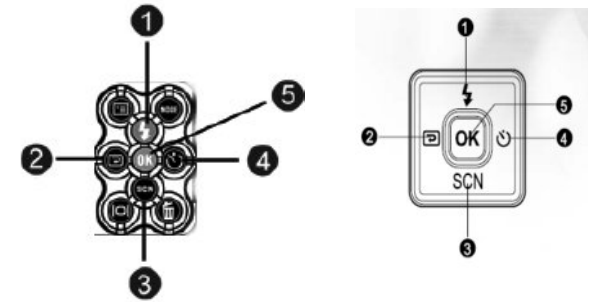

## Вид сверху на подставку

1. Подставка
2. USB порт
3. Выход на телевизор
4. Зарядное отверстие на 5 вольт
5. розетка подставки

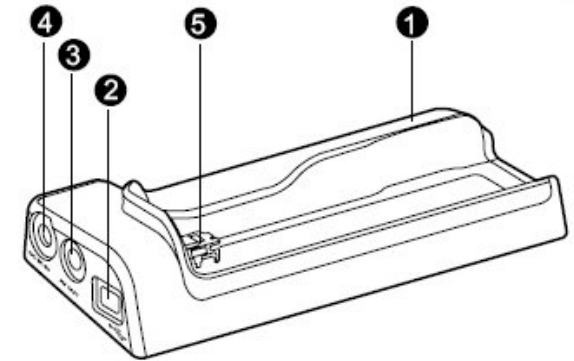

## Информация ЖК-дисплея

### • Режим фотокамеры

1. Режим камеры
2. Качество изображения

Высокое

Среднее

Нормальное

3. Размер изображения

2560 x 1920

2048 x 1536

1280 x 960

640 x 480

Режим TIFF

4. Возможное количество снимков
5. Индикатор карты памяти
6. Оставшийся заряд аккумулятора

Полная зарядка аккумулятора

Средняя зарядка аккумулятора

Низкая зарядка аккумулятора

Батарея села

### 7. Режим съемки

Автоматическая съемка

Съемка на ярком фоне

Режим ландшафта

Макросъемка

Ночная съемка

Портретная съемка

Спорт режим

Подводный режим

Режим внешней вспышки

8. Режим вспышки

Устранение «красных» глаз

Без вспышки

Автоматически

Усиленная вспышка

Нормальная вспышка

Макровспышка

Дальняя вспышка

9. Установка таймера

Отсрочка 3 сек.

Отсрочка 10 сек.

Откл.

10. Баланс белого

**[AUTO]** Автоматически

Дневной свет

Облачно

Закат

Лампы накаливания

Лампы дневного света

11. Режим скорости съемки

Одиночная

Серия

Режим AEB

12. Время

13. Дата

14. Фокусное пространство

15. Полоса приближенности

16. Режим QuickShoot включен



- **Режим съемки видео**

1. Режим видео
2. Доступное время записи видео
3. Разрешение для видео клипов
4. Индикатор карты памяти (если в наличии)
5. Индикатор заряженности аккумулятора
6. Время
7. Дата
8. Положение приближенности



- **Режим записи аудио**

1. Режим аудио
2. Текущий

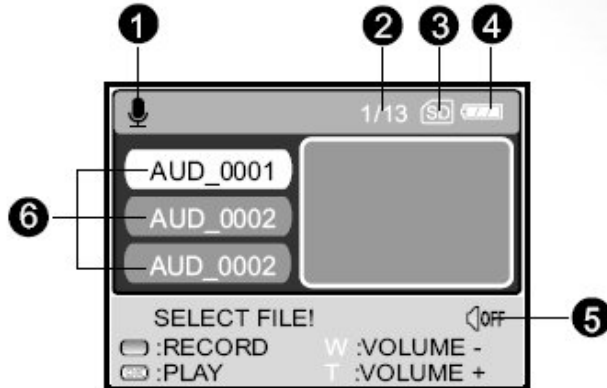

- файл/количество записанных аудиоклипов
3. Индикатор карты памяти (если в наличии)
  4. Индикатор заряженности аккумулятора
  5. Уровень звука
  6. Название аудиоклипа

- **Просмотр изображений**

1. Просмотр
2. Номер по порядку
3. Индикатор карты памяти (если в наличии)

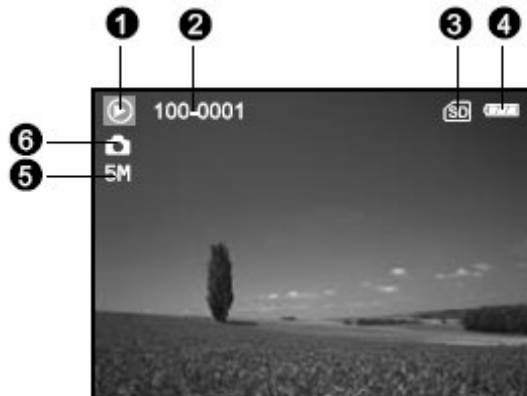

4. Индикатор заряженности аккумулятора
5. Размер изображения
6. Режим камеры

- **Просмотр видео**

1. Просмотр видео
2. Общее время записи
3. Разрешение для записи видео
4. Индикатор карты памяти (если в наличии)
5. Индикатор заряженности аккумулятора
6. Индикатор просмотра режим видео
7. режим видео



• Прослушивание аудиоклипов

1. Аудио режим
2. Текущий аудиоклип/Общее число аудиоклипов
3. Индикатор карты памяти (если в наличии)
4. Индикатор заряженности аккумулятора
5. Уровень громкости
6. Название аудиоклипа

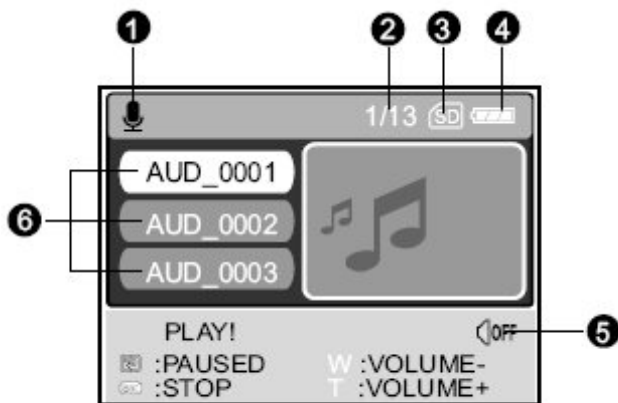

Светодиодный индикатор

Индикатор	Цвет индикатора	Описание
LED Индикатор	Постоянно красный	Камера в режиме включения
		Камера в процессе зарядки аккумулятора
LED Индикатор	Мигающий красный	Сохранение изображения
LED Индикатор	Постоянно зеленый	Процесс связи через USB
		Камера в спящем режиме
		Мигающий зеленый
Индикатор таймера	Мигающий синий	Таймер активирован

ПОДГОТОВКА КАМЕРЫ К РАБОТЕ

Установка батарей

Перед установкой или извлечением батареи, убедитесь, что питание камеры отключено

1. Откройте отсек батарей в направлении, показанном стрелкой [OPEN]
2. Установите батарею как это показано на рисунке
3. Закройте крышку батарейного отсека.

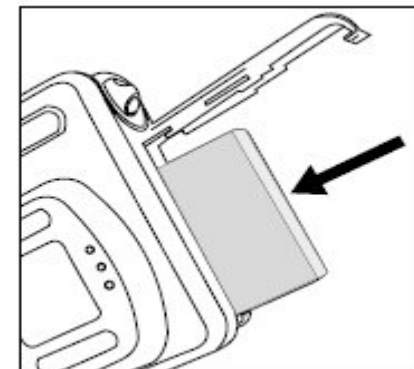

Для извлечения батареи

Держите камеру вверх отсеком для батареи, откройте крышку и извлеките батарею.

Замечание:

- Не выроните батарею в процессе установки или извлечения батареи.

Установка на подставку

При помощи подставки Вы можете связать Вашу камеру с другими медиа-устройствами (компьютер, телевизор, ноутбук и т.п.) для просмотра фотографий или видеоклипов, аудиофайлов. Питание подставки осуществляется через адаптер питания.

1. Установите камеру на подставку
2. Руководствуясь рисунком, установите камеру до её нормального положения.

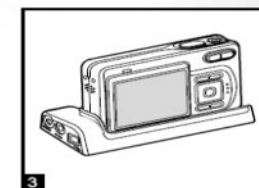
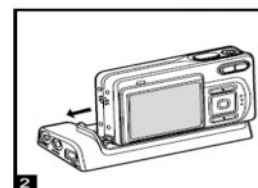
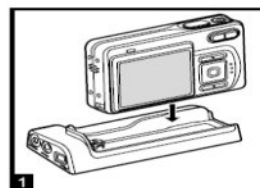

## Зарядка аккумулятора

Уровень зарядки аккумулятора может повлиять на качество работы оборудования. Нами рекомендуется полностью зарядить аккумулятор, затем полностью его разрядить при нормальном использовании функций камеры. Данную процедуру рекомендуется проводить как минимум один раз для наилучшей работы батареи и удлинения её срока службы. Перед включением камеры необходимо отключить питание. В противном случае питание не будет осуществляться в необходимом объеме.

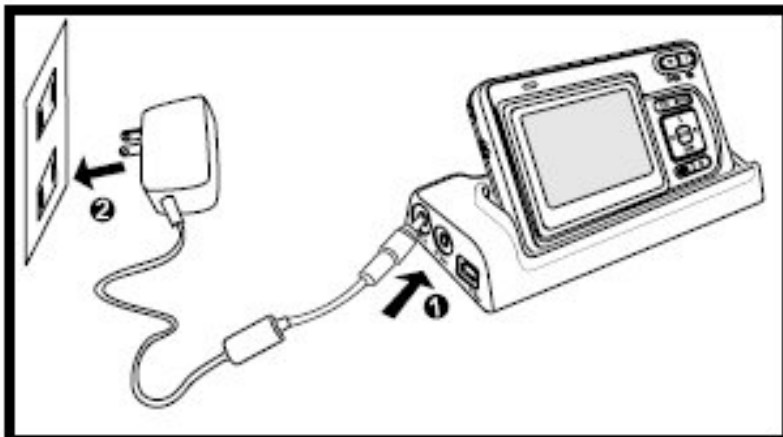

1. Установите камеру на подставку.
2. Подсоедините шнур зарядки к розетке питания.

- Время зарядки варьируется в зависимости от состояния аккумулятора.

### Замечание:

- При зарядке обязательно отключите питание камеры.
- Зарядка должна осуществляться только штатным оборудованием. В других случаях гарантия на оборудование не распространяется.
- При использовании камеры в холодных погодных условиях, храните камеру в теплом месте (под курткой, под свитером и т.д.).

## Использование AC адаптера

1. Убедитесь, что камера выключена.
2. Подсоедините разъем для зарядки аккумулятора к разъему питания 5 вольт.
3. Вставьте адаптер в розетку питания.

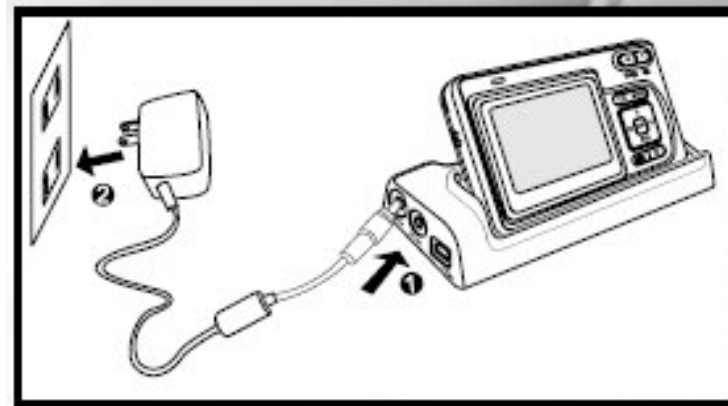

### Замечание:

- При присоединении питания камеры к розетке, убедитесь, что она подходит к ней.
- При этом необходимо использовать только рекомендованное оборудование.

## Присоединение шнура камеры

Присоедините шнур как показано на рисунке.

### Замечание:

Всегда снимайте шнур камеры при установке водонепроницаемого корпуса. Не соблюдение данного условия может повлечь протекание корпуса и ничтожность гарантии.

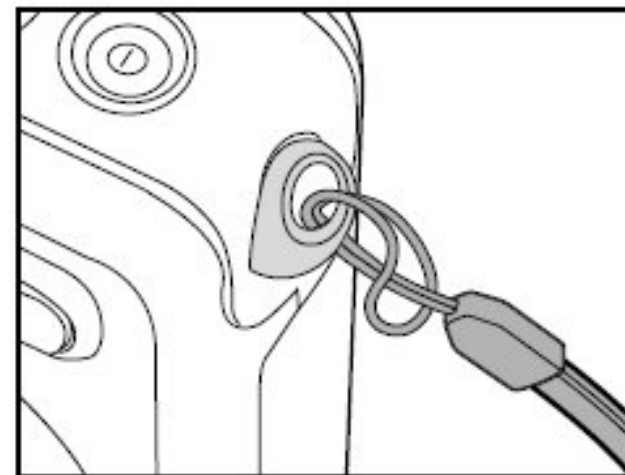

## Установка карты памяти

Камера оборудована встроенной памятью в размере 10 Мб, что позволяет хранить Вам отснятые изображения, видео клипы и аудиоклипы. Но Вам предоставлена также возможность увеличения размера внешней памяти при помощи карты памяти формата SD.

1. Убедитесь, что камера выключена.
2. Установите карту памяти как это показано на рисунке.
3. Закройте крышку слота карты.
  - Для извлечения карты слегка нажмите на нее, и она сама выйдет из разъема. При этом сама камера должна быть выключена.

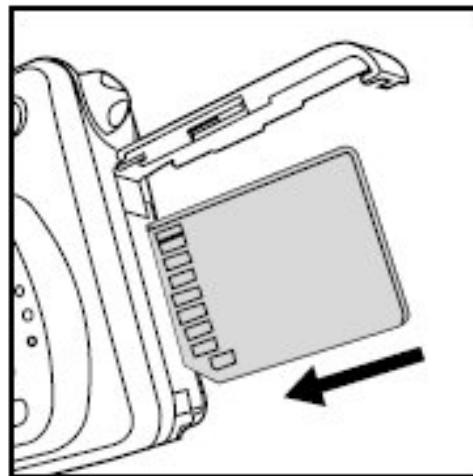

### Замечание:

- Для сохранения важной информации на карте Вы можете закрыть её, как это показано на рисунке.
- Для сохранения, редактирования, или удаления информации вам придется снова разблокировать карту.
- Рекомендуемые производители: SanDisk, Toshiba и Panasonic SD карты.

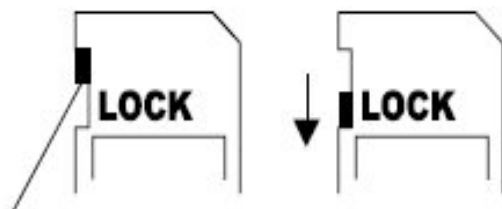

## ПРИСТУПАЯ К РАБОТЕ

### Включение

- Для включения камеры нажмите и удерживайте кнопку включения камеры.
- Для выключения, также нажмите и удерживайте кнопку включения камеры.

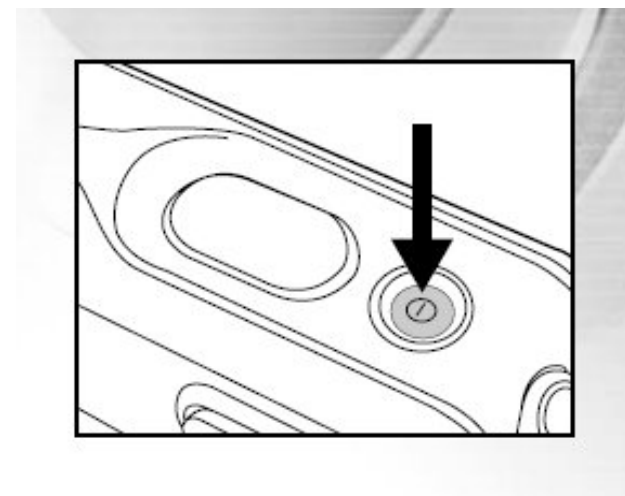

### Вход в главное меню

После включения камеры появляется окно главного меню.

Следуйте описанным ниже шагам для достижения желаемого результата.



1. Нажмите кнопку включения для включения камеры.
2. Нажмите кнопку MODE для входа в главное меню.
3. Используя кнопки навигации, выберите желаемый режим, затем нажмите кнопку **OK**.
4. Для перехода к главному меню из любого другого меню, нажмите кнопку **MODE** снова.



## Установка времени и даты

Окно настройки времени и даты автоматически появиться на экране:

- При первом включении камеры;
- Если камера находилась без батареи достаточно большой отрезок времени.

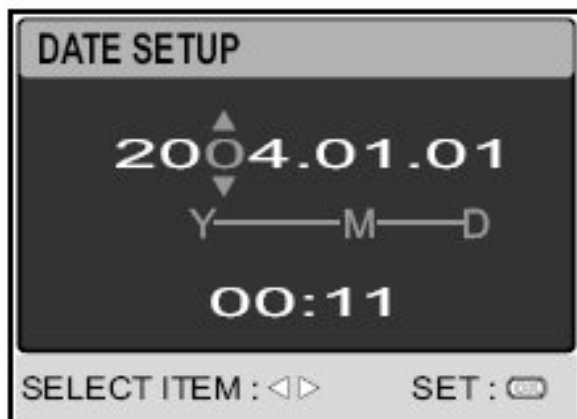
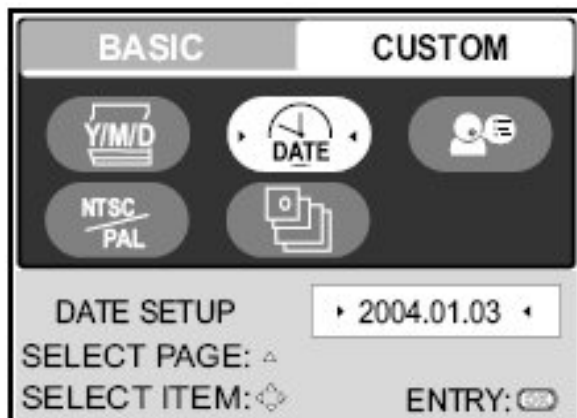

1. Нажмите кнопку включения  для включения камеры.
2. Нажмите кнопку **MODE** для входа в главное меню.
3. Используя кнопки навигации, выберите раздел  [ (SETUP)], и нажмите кнопку **OK** для



4. Также используя кнопки навигации, выберите [CUSTOM] и нажмите кнопку **OK** для подтверждения .Вашего выбора
5. При их же помощи выберите [DATE SETUP], затем нажмите **OK**.
6. Кнопками **вправо** и **влево** выберите год, месяц, или число.
  - Для увеличения числа нажмите вверх.
  - Для уменьшения – вниз
  - Время показывается в 24-часовом формате.
7. После всех установок нажмите **OK**.

## Выбор языка

Ниже описаны шаги, при помощи которых Вы можете установить один из необходимых Вам языков.

1. Нажмите кнопку  для включения камеры.
2. Нажмите кнопку **MODE** для входа в главное меню.
3. Используя кнопки навигации, выберите раздел  [ (SETUP)], Также используя кнопки навигации, выберите [CUSTOM], и нажмите кнопку **OK** для подтверждения .Вашего выбора
4. При их же помощи выберите [LANGUAGE], затем нажмите **OK**.
5. Кнопками **вниз** и **вверх** выберите необходимый Вам язык.
6. После всех установок нажмите **OK**.

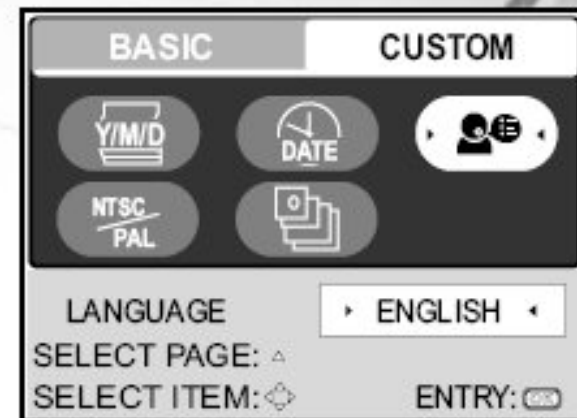

## Форматирование внутренней памяти или внешней карты памяти (SD)

Данный термин форматирование означает подготовку карты памяти к записи изображений. Также этот процесс называется инициализацией. Данная утилита форматирует память (внутреннюю или внешнюю) и стирает всю информацию, хранящуюся в ней.

1. Нажмите кнопку включения для включения камеры.

2. Нажмите кнопку **MODE** для входа в главное меню.

3. Используя кнопки навигации, выберите раздел [SETUP], и нажмите кнопку **OK** для подтверждения. Вашего выбора

- Также используя кнопки навигации, выберите [BASIC]

4. Используя кнопки навигации, выберите [Format]. И нажмите кнопку **OK** для подтверждения

5. Используя кнопки **вверх** и **вниз**, выберите [YES]. и нажмите кнопку **OK** для подтверждения. Вашего выбора

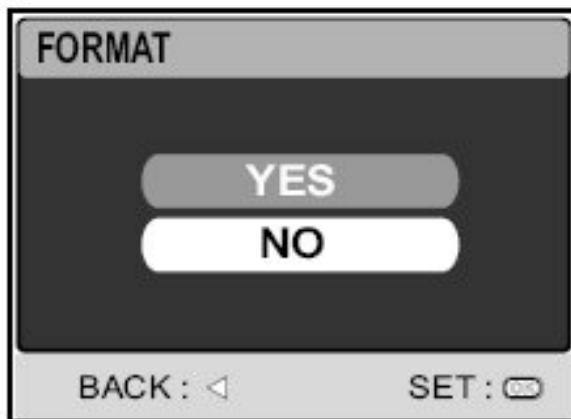
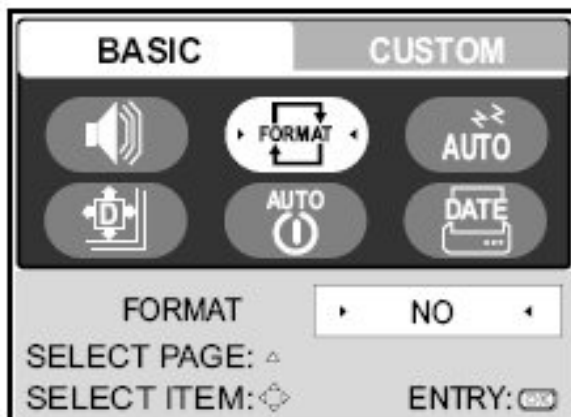

### Замечание:

- При форматировании вся информация будет стерта, и её будет невозможно восстановить.

- Для форматирования внутренней памяти, нет необходимости вставлять карту памяти, тогда она тоже будет отформатирована.
- Если карта памяти повреждена, то её форматирование невозможно.

## Установка разрешения и качества съемки

Как Вы знаете на цифровых камерах возможно установить необходимое разрешение и качество съемки, которые будут влиять на количество изображений, который можно сохранить в память (как внутреннюю, так и внешнюю).

Чем выше разрешение и качество изображений, тем меньше их можно записать в память.

Для изменения параметров разрешения и качества:

1. Нажмите кнопку включения камеры.

2. Нажмите кнопку **MODE** для выбора [CAMERA] при помощи клавиш навигации.

3. Нажмите на кнопку [CAMERA]

4. Используя клавиши навигации, выберите [SIZE] и нажмите OK

5. Используя клавиши **вверх** и **вниз**, выберите необходимый размер изображения.

6. Повторите операции 4 и 5 с разделом [QUALITY]. Для изменения настроек компрессии изображения

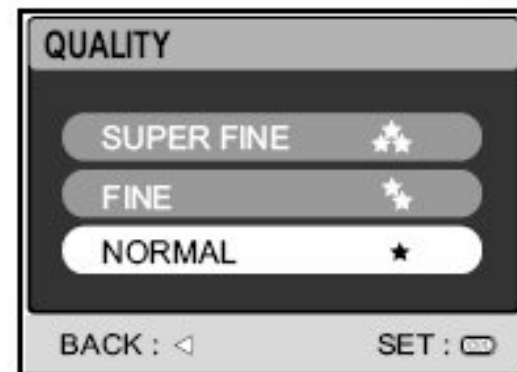
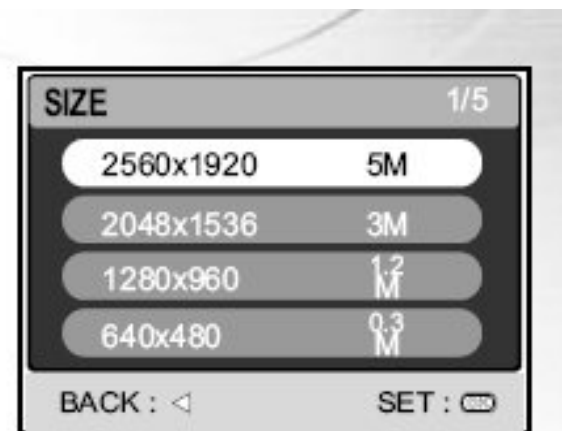

Замечание:



## Использование различных режимов сюжетной съемки

Ваша камера может быть настроена на 9 различных режимов съемки. Далее идет их описание.

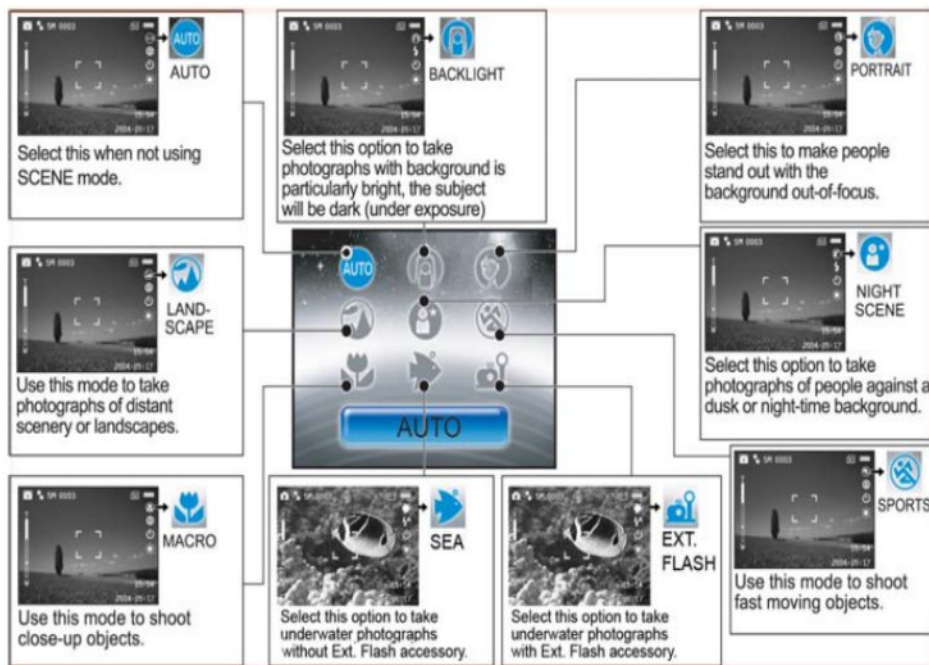

Для работы в режиме сюжетной съемки необходимо:

1. Нажмите кнопку  включения камеры.
2. Нажмите кнопку **вниз** для перехода в режим сюжетной съемки.
3. Выберите необходимый режим кнопками **вправо** или **влево**, затем нажмите на кнопку **OK** для подтверждения Вашего выбора.
  - Для выхода из режима сюжетной съемки нажмите кнопки **вверх** или **вниз**,
4. Наведите камеру на объект и сделайте снимок.

## Описание функций меню режима сюжетной съемки:

 AUTO	Камера автоматически настроит фокусное расстояние и величину экспонирования в зависимости от баланса белого и чувствительности ISO.
 BACKLIGHT	При этом режиме съемки, вспышка автоматически настраивается на усиленный режим.
 LANDSCAPE	Режим панорамной съемки. Вспышка устанавливается в режим ОТКЛ.
 SPORT	Режим спорт. Ускоряется процесс съемки (1/125)
 MACRO	Режим макросъемки. Вспышка устанавливается в режим ОТКЛ.
 SEA	В данном режиме используется специальная программа экспонирования, которая разработана специалистами - дайверами. Данный режим хорош, когда не используется внешняя дополнительная вспышка.
 EXT FLASH	В данном режиме используется специальная программа экспонирования, которая разработана специалистами - дайверами. Этот режим предполагает использование внешней дополнительной вспышки.
 NIGHT SCENE	При этом режиме съемки, вспышка автоматически настраивается на усиленный режим.



## Просмотр последней отснятой картинки.

Камера оборудована специальной кнопкой  для просмотра последних отснятых снимков, которые были сохранены в память. Данные снимки будут выводиться на

дисплей в режиме  / . Для просмотра снимка:

1. Нажмите на кнопку  для просмотра последней отснятой фотографии. Эта фотография появится на дисплее.

- Для

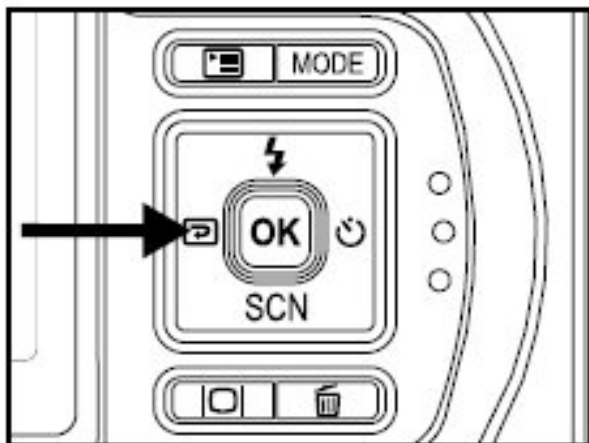

возвращения в стандартный режим съемки необходимо нажать эту кнопку  ещё раз.

- При помощи этой функции Вы можете просмотреть только последнюю фотографию, для просмотра всех фотографий нажмите кнопка **MODE** для входа в режим **PLAY**. Для более подробной информации см. соответствующий раздел данного руководства.

## Использование функции приближения

Ваша камера оборудована трехкратной оптической функцией приближения. При приближении необходимо нажимать кнопку со значком **T**, при отдалении – **W**.

При необходимости Вы можете увеличить картинку цифровым четырехкратным зумом, который начинает работать при достижении максимального приближения оптического. Но следует учитывать, что, чем ближе приближается картинка, тем зернистее может оказаться снимок.

1. Для увеличения или отдаления изображения, используйте кнопки со значками **T** и **W**.

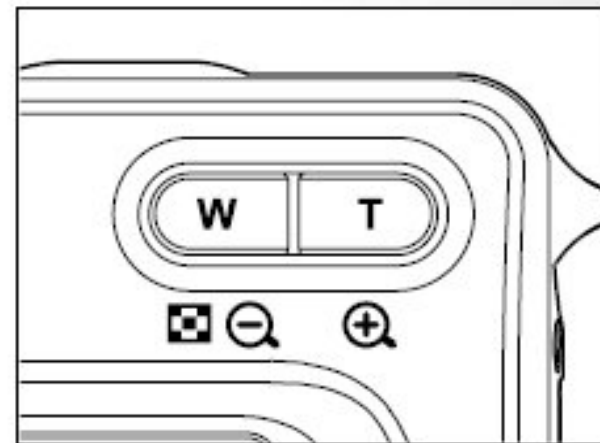

- Для использования цифрового зума удерживайте кнопку со значком **T**.
- Для выхода из режима цифрового приближения удерживайте кнопку со значком **W**.

2. Зафиксируйте изображение в видоискателе и сделайте снимок.

### Замечание:

- Величина цифрового увеличения изменяется от 1.5X до 4X (имеет 6 промежуточных значений: 1.5X, 2X, 2.5X, 3X, 3.5X, 4X)
- При работе в режиме съемки видео увеличение не работает
- При использовании режима приближения необходимо особенно твердо держать камеру. Рекомендуется использовать штатив

## Использование режима макросъемки.

При использовании этого режима Вы можете фотографировать объекты, которые находятся на очень маленьком расстоянии от камеры. Такими объектами могут быть насекомые, цветы для получения детального изображения.

1. Включите камеру
2. Нажмите клавишу **вниз** для перехода в режим сюжетной съемки.



3. Используя клавиши **вправо** и **влево**, выберите режим [ (MACRO)] . После чего нажмите кнопку **OK** для подтверждения Вашего выбора
  - При этом на дисплее появляется значок 
4. Для выхода из данного режима необходимо снова войти в режим сюжетной съемки и выбрать режим AUTO.

**Замечание:**

- При использовании камеры под водой, для тех же функций используйте режим QuickShoot для фокусировки на расстоянии от 2.4" (6 см) до 14" (35 см).
- **Не забывайте отключать** данный режим.

**Использование режима подводной съемки или режима внешней вспышки**

Эти два режима разработаны профессионалами для улучшения качества подводной съемки.

Режим подводной съемки 

- используйте этот режим при съемке БЕЗ второстепенной вспомогательной вспышки. При этом программа экспонирования поможет получить наилучшее качество фотографий без использования дополнительной подводной вспышки.

Режим внешней вспышки 

- при использовании данного режима необходимо наличие дополнительной вспышки SeaLife External Flash (SL960) или Digital Flash (SL960D). Данная программа была разработана с учетом многолетнего опыта.

**Замечание:**

- Для получения цветных и качественных снимков под водой мы рекомендуем приобрести дополнительную вспышку SeaLife External Flash (SL960) или Digital Flash (SL960D).
- Сама камера не является водонепроницаемой.



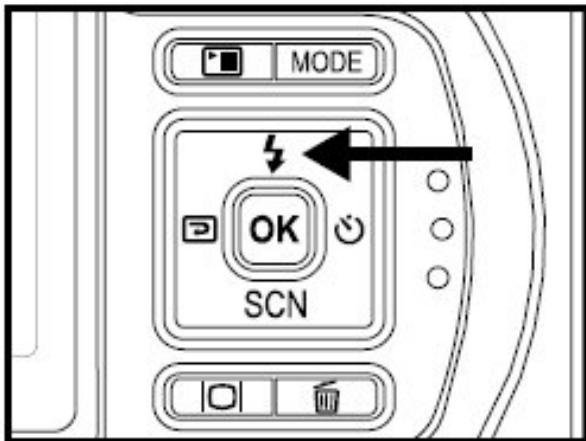

## Использование вспышки

Данное устройство используется для получения ярких снимков в условиях плохой освещенности. Вы можете получить желаемое качество снимка при использовании данного оборудования.

1. Включите камеру
2. Нажмите **вверх** для включения вспышки.
3. Используя кнопки навигации, выберите необходимый режим вспышки и нажмите **OK**.
4. Сделайте снимок



На Вашей камере есть 4 режима съемки: «Красные» глаза, вспышка откл., автоматически и усиленная вспышка. Таблица ниже приводит пример каждого из режимов.

Режим	Описание
 <b>RED EYE</b>	Используйте этот режим для снижения риска получения эффекта «Красных» глаз при съемке людей или животных крупным планом. При этом необходимо, чтобы человек смотрел непосредственно в объектив камеры или находился на небольшом расстоянии от камеры.
 <b>NO FLASH</b>	Используйте этот режим в условиях, когда использование вспышки запрещено или эффекта от её использования заметно не будет.
 <b>AUTO FLASH</b>	Вспышка срабатывает автоматически, исходя из условий съемки.
 <b>FORCED FLASH</b>	Используйте этот режим при съемке в ярких условиях или в условиях глубокой затененности.

## Использование внешней вспышки.

При использовании данного режима, вспышка камеры будет срабатывать постоянно. Это сделано для срабатывания механизма внешней вспышки SeaLife External Flash (SL960) или Digital Flash (SL960D).

Для получения необходимого эффекта выберите один из нижеприведенных режимов:

- **NORMAL FLASH** – Это идеальный режим для съемки на расстоянии от 1 м до 2 м.

- **MACRO FLASH** – Это идеальный режим для съемки на расстоянии до 1 м.

- **FAR FLASH** – Это идеальный режим для съемки на расстоянии от 2 м.

Замечание:

- Указанные выше значения являются приблизительными и сильно зависят от условий видимости под водой. Для того, чтобы это понять, попробуйте на практике

## Использование таймера

Данная функция используется для групповой съемки. Функция может быть установлена в режиме [(CAMERA)]

1. Установите камеру на штатив или на устойчивую поверхность.
2. Включите камеру.

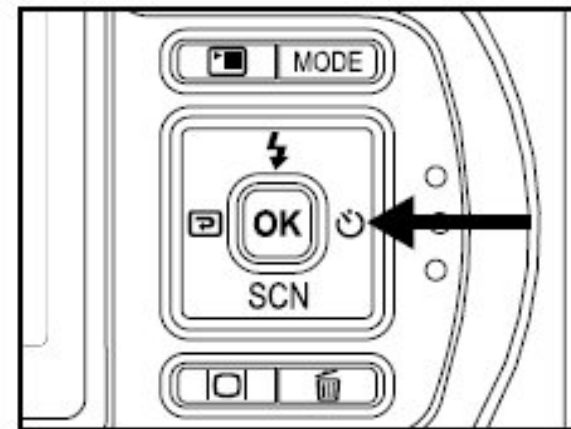

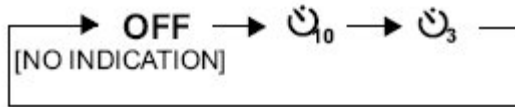

- Нажмите на клавишу **вправо** для установки необходимого режима.



- Нажмите на кнопку спуска.
- Нажмите на кнопку спуска.
- Таймер активирован и статус отображается на мониторе. Фотография будет сделана после истечения заданного срока.
- Для выхода из этого режима, нажмите на клавишу ВПРАВО еще раз.

## Настройка величины экспонирования

Вы можете в ручную настроить величину экспонирования. Данная функция должна быть использована когда автоматика не срабатывает, например, когда контраст между объектом и фоном слишком велик. Величина экспонирования может быть задана на промежутке от -2.0EV до +2.0EV.

- Нажмите клавишу **MODE** для входа в главное меню.
- Затем нажмите клавишу , затем при помощи клавиши вправо войдите в меню FUNCTION.
- Затем при помощи кнопок навигации войдите в меню EXPOSURE, и нажмите **OK**.
- При помощи клавиш **вверх** и **вниз** установите необходимую величину.
  - Для автоматической настройки установите 0EV в 4 пункте.
- Для выхода из меню нажмите клавишу  еще раз.

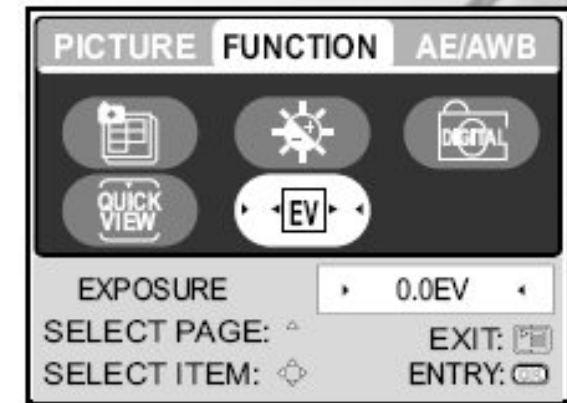

## Настройка баланса белого

Данная функция позволяет Вам установить баланс белого в зависимости от погодных условий и условий освещенности.

1. Используйте кнопку **MODE** чтобы включить

режим [CAMERA] с помощью кнопок навигации. После чего нажмите кнопку **OK**

2. Нажмите , затем используйте кнопку **вправо** для выбора пункта [AE/AWB] меню.

3. Нажмите **вниз**, чтобы выбрать баланс белого [WHITE BALANCE], затем

нажмите  для подтверждения своего выбора

4. Используйте кнопки **вверх** и **вниз** для выбора значения параметра

5. Для выхода из меню нажмите кнопку .

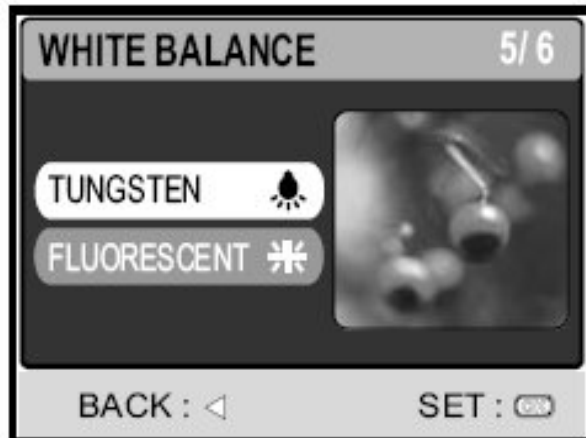
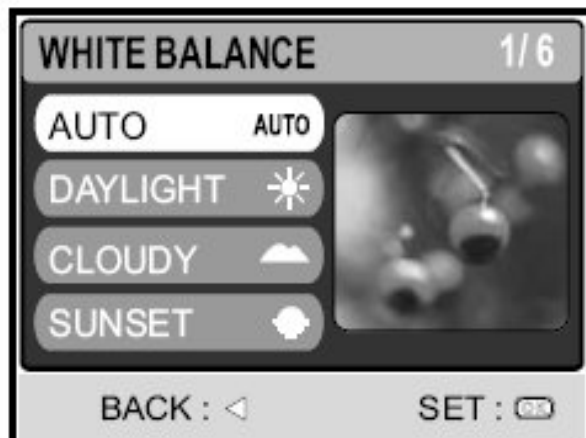
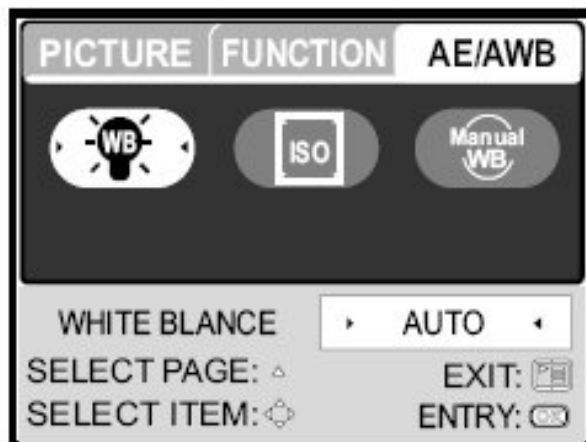

## ПРОДВИНУТЫЕ РЕЖИМЫ СЪЕМКИ

### Режим Shark

Включение этого режима значительно уменьшает значение задержки Вашей камеры. Значение задержки характеризует временной интервал между нажатием на кнопку спуска и срабатыванием затвора камеры. Это понятие присуще всем цифровым камерам, так как для качественной фотографии требуется некоторое время на автоматическую настройку фокусировки и установку значений экспозиций в зависимости от условий освещения. Без режима Shark время задержки Вашей камеры составляет примерно 1 секунду. При включении данного режима значение этого показателя снижается до 0.17 секунды.

Эта функция особенно полезна при съемке быстро движущихся объектов. Например, при подводной съемке Вы сможете быстро сфотографировать красивую рыбу на фоне рифов. Вряд ли эта рыба будет долго находиться на одном месте.

1. Наведите камеру на объект съемки
2. Нажмите кнопку **OK**, удерживая камеру на месте
3. Камере потребуется примерно 1 секунда для выбора оптимальных значений фокусировки и величины экспонирования.
4. Когда на экране появится значок акулы [  ], это будет означать, что Вы снимаете в режиме Shark.
5. Теперь вы можете быстро сделать необходимый снимок при появлении нужного объекта в кадре
6. Для отключения режима Shark нажмите кнопку **OK** еще раз

### Замечание:

Не забудьте заново запустить режим Shark перед каждой съемкой если изменялись условия освещения или расстояние до объекта съемки.

## Непрерывная съемка

Этот режим предназначен для непрерывной съемки. Камера постоянно делает серию фотографий пока зажата кнопка спуска

1. Используйте кнопку **MODE** чтобы включить режим

[CAMERA] с помощью кнопок навигации. После чего нажмите кнопку **OK**

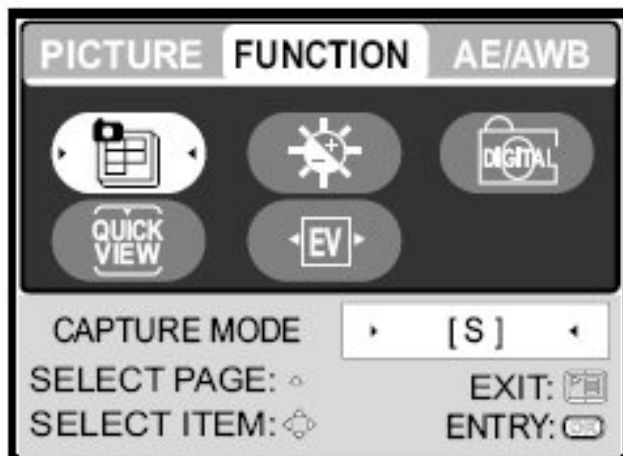

2. Нажмите кнопку [CAMERA], после чего нажмите кнопку **вправо** для выбора меню [FUNCTION]

3. Нажмите кнопку **вниз** для выбора пункта [CAPTURE MODE] и нажмите кнопку **OK** для подтверждения Вашего выбора.

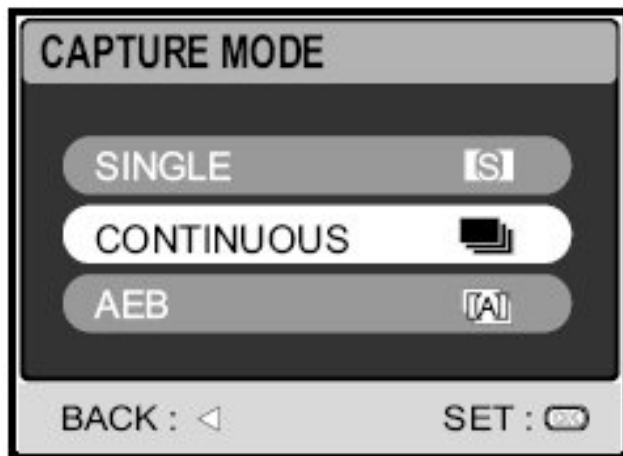

4. Используя кнопки **вверх** и **вниз**, выберите режим [CONTINUOUS], после чего нажмите кнопку **OK** для подтверждения

5. Для выхода из меню нажмите кнопку [CAMERA]

- На экране появится значок [CONTINUOUS]

6. Нажмите кнопку спуска наполовину, чтобы система отрегулировала фокусировку

7. Нажмите и удерживайте кнопку нажатой все время для получения нескольких фотографий

## Замечание:

- Максимальное число кадров подряд – 10
- В режиме непрерывной съемки вспышка автоматически выключается
- Эта функция недоступна при включении режима работы с внешней вспышкой

## Автоматический захват экспозиции (AEB)

В таком режиме камера автоматически устанавливает значение величины экспозиции. При однократном нажатии на кнопку камера автоматически делает три снимка. Установки режима AEB также могут использоваться совместно с режимом компенсации экспозиции, что дает расширение спектра возможных настроек.

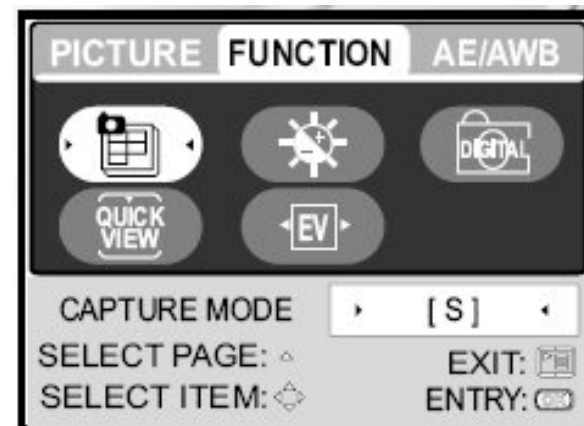

1. Используйте кнопку **MODE** чтобы включить режим [CAMERA] с помощью кнопок навигации. После чего нажмите кнопку **OK**

2. Нажмите кнопку [CAMERA], после чего нажмите кнопку **вправо** для выбора меню [FUNCTION]

3. Нажмите кнопку **вниз** для выбора пункта [CAPTURE MODE] и нажмите кнопку **OK** для подтверждения Вашего выбора.

4. Используя кнопки **вверх** и **вниз**, выберите режим [AEB], после чего нажмите кнопку **OK** для подтверждения

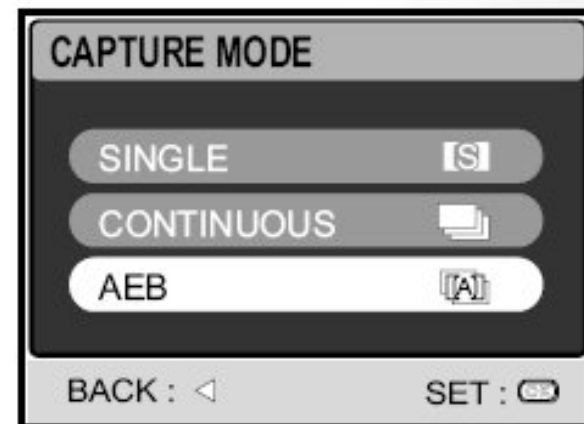

5. Для выхода из меню нажмите кнопку [CAMERA]

- На экране появится значок 



6. Нажмите кнопку спуска для начала съемки

#### Замечание:

- В данном режиме вспышка автоматически выключается
- Эта функция недоступна при включении режима работы с внешней вспышкой

### Ручная настройка баланса белого

Ручная установка баланса белого позволяет Вам сконфигурировать настройки Вашей цифровой камеры конкретно под имеющиеся условия освещенности. Имейте ввиду, что калибровку баланса белого следует проводить в тех же условиях освещения и видимости, в каких будет проводиться сама съемка. Также помните, что для проведения такой настройки необходимо иметь под рукой лист белой бумаги или иной предмет, который можно считать эталоном белого цвета.

1. Используйте кнопку **MODE** чтобы включить режим  (CAMERA) с помощью кнопок навигации. После чего нажмите кнопку **OK**
2. Нажмите кнопку , после чего нажмите кнопку **вправо** для выбора меню **[AE/AWB]**

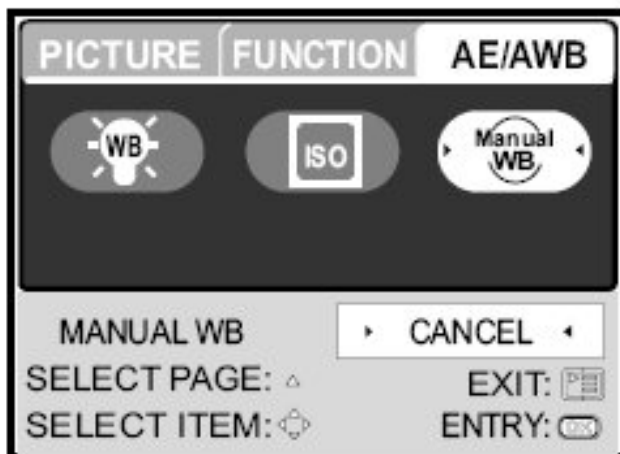



3. Нажмите кнопку **вниз** и **вверх** для выбора пункта [MANUAL WB] и нажмите кнопку **OK** для подтверждения Вашего выбора.
4. Направьте объектив Вашей камеры на идеально белый предмет
  - Это начало калибровки баланса белого
5. Используя кнопки **вверх** и **вниз**, выберите пункт [EXECUTE] и нажмите **OK** для подтверждения
  - Процедура установки баланса белого завершена
6. Если Вы хотите отменить ручную настройку баланса белого, выберите пункт [CANCEL] и нажмите **OK**
7. Для выхода из меню нажмите кнопку 
8. Для начала съемки нажмите кнопку спуска

#### Замечание:

- Для ручной калибровки баланса белого при подводной съемке просто наведите камеру на свободный участок моря или на близко расположенный белый камень, после чего нажмите [EXECUTE].

### Возможность немедленного удаления и быстрого просмотра

Когда включен режим быстрого просмотра (Quickview), камера будет автоматически показывать на экране каждый новый снимок непосредственно после съемки. У Вас также всегда есть возможность удалить неудачный снимок если Вы нажмете кнопку спуска при светящейся надписи «DELETE?» на экране

1. Используйте кнопку **MODE** чтобы включить режим  (CAMERA) с помощью кнопок навигации. После чего нажмите кнопку **OK**
2. Нажмите кнопку меню 
3. Нажмите кнопку **вправо** для входа в меню **FUNCTION**



4. Выберите пункт QUICK с помощью кнопок навигации, нажмите кнопку **OK**
5. Используя кнопки **вверх** и **вниз**, включите [ON] или выключите [OFF] режим быстрого просмотра.

## РЕЖИМ ПРОСМОТРА – ОСНОВЫ

В режиме просмотра изображений [  (PLAY)] Вы можете просматривать, увеличивать и удалять фотографии или видеоклипы. Режим также имеет функцию быстрого просмотра изображений и функцию организации слайд-шоу. Это поможет легко найти нужный снимок.

### Просмотр изображений

1. Нажмите кнопку включения камеры 

2. Используйте кнопку **MODE** чтобы включить режим

[  (PLAY)] с помощью кнопок навигации. После чего нажмите кнопку **OK**

3. Находясь в режиме [  (PLAY)], используйте кнопки **влево** и **вправо**



для выбора желаемого изображения

- Нажмите кнопку **влево** для просмотра предыдущего снимка
- Нажмите кнопку **вправо** для следующего снимка

#### Замечание:

- Если в памяти фотокамеры и на карте памяти нет изображений, на экран будет выведено сообщение [NO PICTURE]





- Нажатие на кнопку переключает режимы работы дисплея. . Каждый раз при нажатии на кнопку  дисплей будет изменяться следующим образом: Стандартный дисплей → Упрощенный дисплей → Нет информации

### Увеличение снимков

При просмотре Ваших снимков Вы можете увеличить интересующую Вас часть изображения. Это помогает рассмотреть детали фотографий. Величина увеличения показывается на экране. Вы можете увеличивать Ваши фотографии при просмотре в 8 раз.

1. Используйте кнопку **MODE** чтобы

включить режим [  (PLAY)] с помощью кнопок навигации. После чего нажмите кнопку **OK**

2. Находясь в режиме [  (PLAY)], используйте кнопки влево и вправо для выбора желаемого изображения

- Нажмите кнопку **влево** для просмотра предыдущего снимка

- Нажмите кнопку **вправо** для следующего снимка

3. Выберите желаемое значение увеличения с помощью кнопок **T/W**

- Для увеличения изображения нажмите кнопку **T**

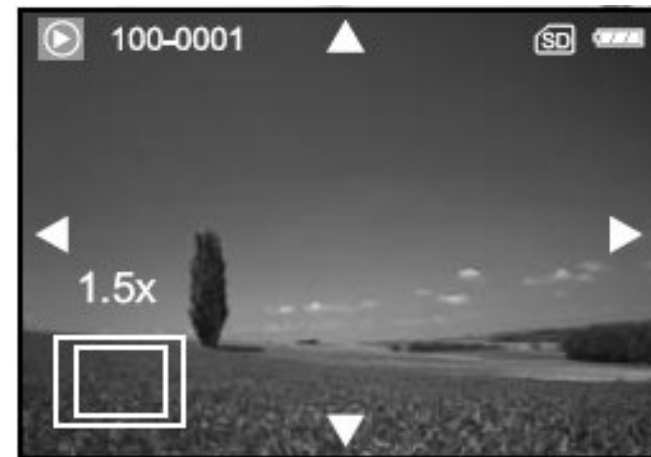





- Для уменьшения изображения нажмите кнопку **W**
  - На экране будет отображаться текущая величина приближения
4. Используйте кнопки навигации для перемещения по снимку.
- Изображение, которое Вы видите в этом режиме, увеличенное. На экране Вы увидите белую рамку, а внутри нее – розовый прямоугольник. Белая рамка обозначает весь снимок. Маленький прямоугольник показывает текущую, увеличенную область просмотра.

#### Замечание:

- увеличение происходит в 14 этапов и варьируется от 1.5X до 8X: 1.5X, 2.0X, 2.5X, 3.0X, 3.5X, 4.0X, 4.5X, 5.0X, 5.5X, 6.0X, 6.5X, 7.0X, 7.5X, 8.0X



#### Режим предварительного просмотра

Данный режим позволяет одновременно просматривать 4 или 9 уменьшенных изображения на экране камеры. Режим призван облегчить процесс поиска нужного снимка.

1. Используйте кнопку **MODE** чтобы включить режим [  (PLAY)] с помощью кнопок навигации. После чего нажмите кнопку **OK**
2. Находясь в режиме [  (PLAY)], нажмите кнопку , после чего используйте кнопки навигации для выбора пункта [THUMBNAIL], после чего нажмите **OK**



для подтверждения Вашего выбора



3. Используя кнопки **вверх** и **вниз**, выберите желаемое количество уменьшенных изображений на экране, после чего нажмите **OK**.
  - Для выхода из меню нажмите кнопку 
4. Находясь в режиме [  (PLAY)], нажмите кнопку **W** / 
  - На экране одновременно появятся 4 или 9 уменьшенных изображения
5. С помощью кнопок навигации выберите снимок, который Вы желаете увидеть в нормальном режиме и нажмите кнопку **OK** для подтверждения выбора.

#### Замечание

- При таком режиме на экране будет отображаться значок  или .

#### Режим слайд-шоу

Этот режим позволяет Вам просматривать Ваши снимки автоматически в заданном порядке. Такая функция очень удобна для просмотра отснятого материала, а также для проведения электронных презентаций

1. Используйте кнопку **MODE** чтобы включить режим [  (PLAY)] с помощью кнопок навигации. После чего нажмите кнопку **OK**
2. Находясь в режиме [  (PLAY)], нажмите кнопку , после чего используйте кнопки навигации для выбора пункта [SLIDE SHOW], после чего нажмите **OK** для подтверждения Вашего выбора

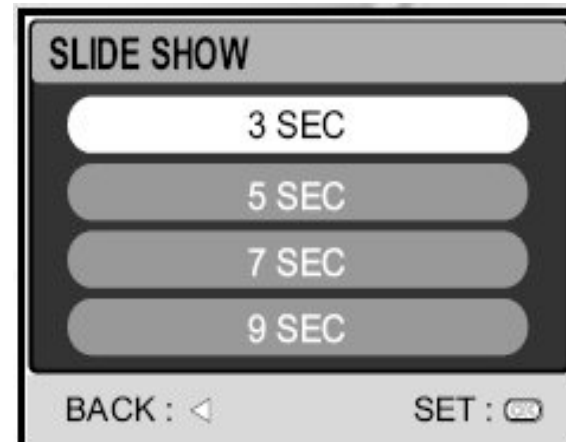

3. Используя кнопки **вверх** и **вниз**, выберите желаемый интервал между снимками, после чего нажмите **OK** для подтверждения выбора

- Начнется слайд шоу
- Видеоклипы не будут проигрываться целиком. Показывается только первый кадр
- Для остановки шоу нажмите кнопку OK

### Изменение размера изображения

Вы можете выполнить следующие шаги для изменения размера имеющихся у Вас изображений. Всего доступно 4 размера.

Вы можете изменить разрешение уже снятых фотографий в следующих формах: 2560 x 1920, 2048 x 1536, 1280 x 960 и 640 x 480. Исходный снимок останется даже после изменения размера

1. Используйте кнопку **MODE** чтобы включить

режим [  (PLAY)] с помощью кнопок навигации. После чего нажмите кнопку **OK**

2. Находясь в режиме

[  (PLAY)], используйте кнопки **влево** и **вправо** для выбора желаемого снимка.

3. Нажмите кнопку ,



после чего используйте кнопки навигации для выбора пункта [RESIZE], после чего нажмите OK для подтверждения Вашего выбора

4. Используя кнопки **вверх** и **вниз**, выберите желаемое разрешение снимка, после чего нажмите **OK** для подтверждения выбора





## РЕЖИМ MOVIE (ЗАПИСЬ ВИДЕОКЛИПОВ)

### Запись видеоклипов

1. Нажмите кнопку , чтобы включить питание камеры
2. Используйте кнопку **MODE** чтобы включить режим [  (MOVIE)] с помощью кнопок навигации. После чего нажмите кнопку **OK**
3. Нажмите на кнопку спуска, чтобы начать съемку
4. Повторно нажмите на кнопку спуска для завершения съемки

### Замечание:



- функция оптического приближения (3x) может быть использована перед началом съемки видеоклипов
- Нажимая кнопку , Вы можете изменять режимы отображения данных на дисплее. Каждый раз при нажатии на кнопку  дисплей будет изменяться следующим образом: Стандартный дисплей → Упрощенный дисплей



### Просмотр видеоклипов

1. Используйте кнопку **MODE** чтобы включить режим воспроизведения [  (PLAY)] с помощью кнопок навигации. После

чего нажмите кнопку **OK**

2. находясь в режиме воспроизведения [  (PLAY)], используйте кнопки **влево** и **вправо** для выбора желаемого видео клипа.
  - Для просмотра предыдущего изображения нажмите кнопку **влево**
  - Для просмотра следующего изображения нажмите кнопку **вправо**
3. Нажмите на кнопку спуска для начала воспроизведения видеоклипа.
  - Для включения паузы во время произведения нажмите кнопку спуска. Для продолжения воспроизведения нажмите кнопку спуска еще раз.
  - Для остановки воспроизведения нажмите кнопку **OK**
  - Нажмите кнопку  для перемотки назад
  - Нажмите кнопку **SCN** для перемотки вперед

#### Замечание:

- Вы не можете пользоваться функцией приближения во время воспроизведения видеоклипов
- Для воспроизведения видеоклипов на компьютере рекомендуем Вам использовать проигрыватель Windows Media Player (WMP) версии 9.0 или выше. Скачать проигрыватель можно на сайте компании Microsoft в сети Интернет по адресу: [www.microsoft.com](http://www.microsoft.com)

### РЕЖИМ ПРОСМОТРА – ДОПОЛНИТЕЛЬНЫЕ ВОЗМОЖНОСТИ

#### Просмотр фотографий / видеороликов на экране Вашего телевизора

С помощью Вашей цифровой фотокамеры

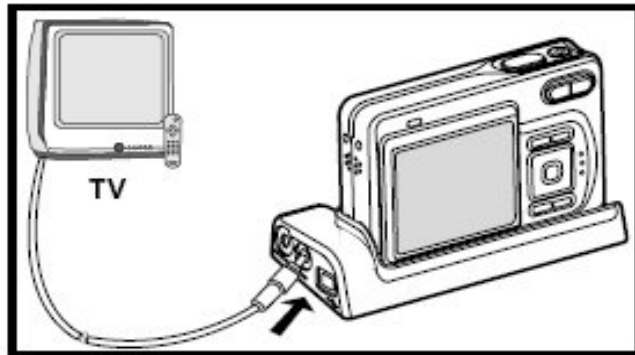



Вы также можете просматривать Ваши фотографии на экране Вашего домашнего телевизора. Перед подключением убедитесь, что Вы выбрали необходимый стандарт видеоизображения на Вашей камере. Этот стандарт (PAL/NTSC) должен совпадать со стандартом, используемым на Вашем оборудовании и в Вашей домашней видеосистеме, к которой планируется подключать камеру. Перед подключением выключите все устройства.

1. Поставьте камеру на подставку
2. Аккуратно и плотно подключите разъем на подставке к соответствующему разъему на Вашей камере
3. Подключите один конец AV кабеля к разъему на подставке.
4. Второй конец кабеля подключите к AV разъему на Вашем телевизоре
5. Включите телевизор и цифровую камеру
6. Включите просмотр фотографий и видеоклипов на Вашей камере.
  - Приемы просмотра фотографий и видеоклипов на телевизоре аналогичны работе со встроенным экраном камеры

#### Поворот изображений на экране

Данная функция позволяет Вам поворачивать изображение на экране для правильной его ориентации во время воспроизведения. Вы можете повернуть изображение на 90 градусов по часовой и 90 градусов против часовой стрелки. Для этого необходимо:

1. Используйте кнопку **MODE** чтобы включить режим воспроизведения [  (PLAY)] с помощью кнопок навигации. После чего нажмите кнопку **OK**
2. Находясь в режиме воспроизведения [  (PLAY)] выберите снимок, который Вы желаете повернуть с помощью кнопок **влево** и **вправо**
3. Используя кнопки **вверх** и **вниз**, поверните изображение нужным образом.

#### Замечание:

- Вы не можете поворачивать видеоролики
- Повернув изображение, Вы не можете его увеличивать



90° против часовой стрелки



0° (оригинальное положение)



90° по часовой стрелке

## Удаление фотографий / видеоклипов

Данная функция предназначена для удаления по одного или нескольких фотоснимков или видеороликов, находящихся в памяти фотокамеры или на карте памяти SD. Обращаем Ваше внимание на то, что удалив файл, восстановить его уже невозможно. Перед удалением убедитесь, что нужные файлы скопированы на компьютер и Вы удаляете ненужную информацию

### Для удаления одной фотографии или видеоклипа

1. Используйте кнопку **MODE** чтобы включить режим воспроизведения [  (PLAY)] с помощью кнопок навигации. После чего нажмите кнопку **OK**.

2. Находясь в режиме воспроизведения

[  (PLAY)] выберите снимок, который Вы желаете повернуть с помощью кнопок **влево** и **вправо**.

3. Нажмите кнопку  для удаления выбранного файла

4. Когда появится сообщение об удалении файла, с помощью кнопок **влево** и **вправо** выберите [YES] и нажмите **OK** для подтверждения удаления

- Вы можете отменить удаление, выбрав [NO] в появившемся окне

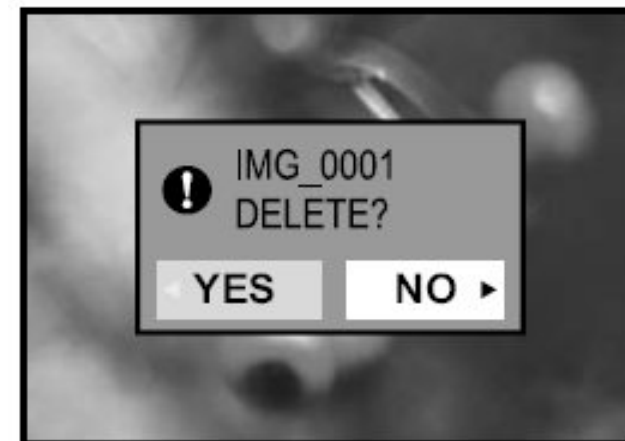



### Для удаления всех фотографий и видеоклипов одновременно

1. Используйте кнопку **MODE** чтобы включить режим

воспроизведения [  (PLAY)] с помощью кнопок навигации. После чего нажмите кнопку OK.

2. Находясь в режиме

воспроизведения [  (PLAY)], нажмите

кнопку  и выберите [DELETE ALL] с помощью кнопок навигации и нажмите кнопку **OK** для удаления файлов

3. Когда появится сообщение об удалении файла, с помощью кнопок **влево** и **вправо** выберите [YES] и нажмите **OK** для подтверждения удаления

- После завершения операции на экране появится сообщение «NO PICTURE»



#### Замечание:

- Обращаем Ваше внимание на то, что Вы не можете удалять защищенные файлы
- Нажав кнопку  в момент просмотра изображения позволяет быстро удалить изображение, избавляя от необходимости навигации по меню



## Защита изображений / видеоклипов

Вы имеете возможность применить свойство «только чтение» к Вашим снимкам или видеоклипам для защиты их от случайного удаления

1. Используйте кнопку **MODE** чтобы включить режим воспроизведения

[  (PLAY)] с помощью кнопок навигации. После чего нажмите кнопку **OK**.

2. Находясь в режиме воспроизведения [



 (PLAY)], нажмите кнопку  и выберите пункт [PROTECT] с помощью кнопок навигации и нажмите кнопку **OK**

3. С помощью кнопок **вверх** и **вниз** выберите желаемый режим и нажмите OK

- [ONE IMAGE] один снимок – для защиты от стирания одного снимка или ролика
- [ALL IMAGES] все снимки – для одновременной защиты всех имеющихся файлов
- [EXIT] выход - для выхода из этого меню

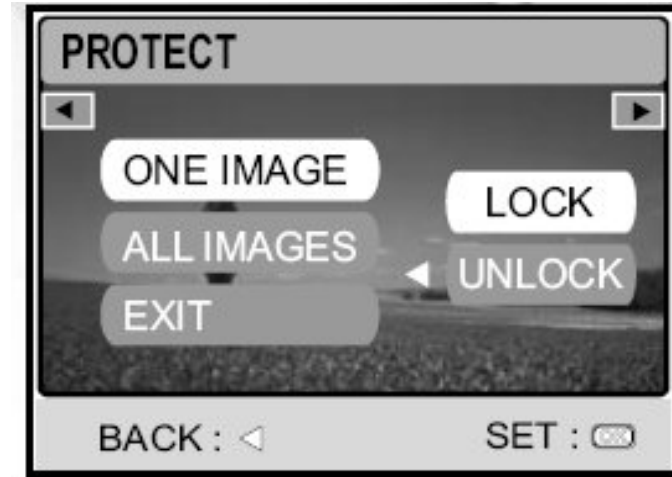
4. С помощью кнопок **вверх** и **вниз** выберите [LOCK] и нажмите кнопку **OK**





- Нажмите кнопку  для возврата к просмотру файлов. На защищенных файлах появится значок 
- Если Вы желаете отменить защиту, выберите [UNLOCK]



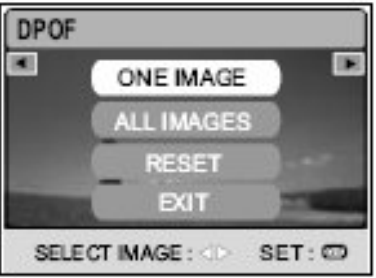

### Использование системы DPOF

Система DPOF (digital print order format) – формат цифрового заказа печати фотографий. Эта система позволяет Вам указывать информацию о желаемой печати фотографий непосредственно на карте памяти. С помощью системы DPOF Вы можете указать, сколько фотографий Вы желаете напечатать, причем это возможно указывать отдельно для каждого имеющегося кадра. После этого просто переставьте карту памяти из Вашего фотоаппарата в совместимый с DPOF принтер с поддержкой карт памяти такого формата. Такой принтер автоматически распознает всю информацию о Ваших желаниях печати и сам распечатает необходимое количество каждого снимков.

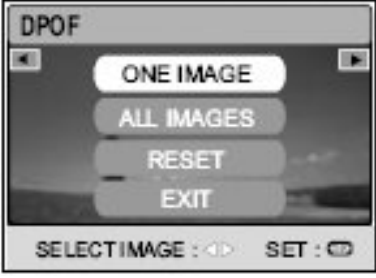
#### Установка параметров печати для одного снимка

Шаг	Изображение на экране	Порядок действий
1		Используйте кнопку <b>MODE</b> чтобы включить режим воспроизведения [  ] (PLAY) с помощью кнопок навигации. После чего нажмите кнопку <b>OK</b> .
2		Находясь в режиме воспроизведения [  ] (PLAY), нажмите кнопку  и выберите пункт [DPOF] с помощью кнопок навигации и нажмите кнопку <b>OK</b>



Шаг	Изображение на экране	Порядок действий
3		Используйте кнопки <b>вправо</b> и <b>влево</b> для выбора желаемой фотографии, отметьте ее 
4		Используйте кнопки <b>вверх</b> и <b>вниз</b> для выбора [ONE PICTURE] (печать одного снимка) и нажмите кнопку OK.  [ONE IMAGE] (один снимок) – установить параметры печати для одного выбранного снимка  [ALL IMAGES] (все снимки) – установить параметры печати для всех имеющихся в памяти снимков  [RESET] (сброс) – возвращает настройки цифровой камеры к первоначальному виду.  [EXIT] (выход) – выйти из данного меню





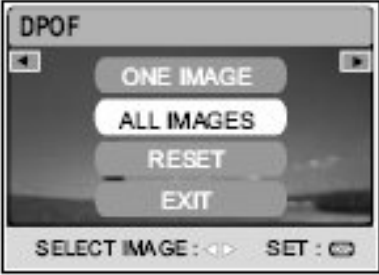

Шаг	Изображение на экране	Порядок действий
5		<p>Используйте кнопки <b>вверх</b> и <b>вниз</b> для выбора [QUANTITY] (количество), [DATE] (отображение даты) и [ENABLE] (подтверждение). После чего нажмите кнопку <b>OK</b> для настройки этих установок.</p> <p>[QUANTITY] (количество) – позволяет выбирать количество печатаемых копий от 0 до 99 штук. Используйте кнопки <b>вверх</b> и <b>вниз</b> для выбора и <b>OK</b> для подтверждения</p> <p>[DATE] (дата) – дата снимка может быть распечатана непосредственно на фотографии. Используйте стрелки для выбора [SET] (установить) или [CANCEL] (отмена) и нажмите <b>OK</b> для подтверждения выбора</p> <p>[ENABLE] (подтвердить) – позволяет Вам подтвердить Ваше желание и сохранить параметры печати на карту памяти</p>
6		<p>Нажмите  для возврата в режим воспроизведения</p> <p>На выбранном к печати снимке будет отображаться значок </p>

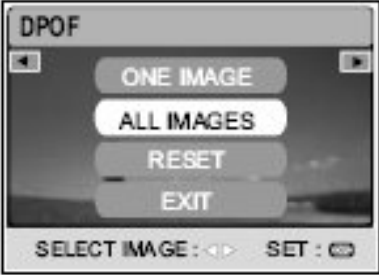
Шаг	Изображение на экране	Порядок действий
7		<p>Для отмены печати  снимка, вернитесь в пункт 4 данной таблицы и выберите [RESET] с помощью кнопок вверх и вниз.</p>

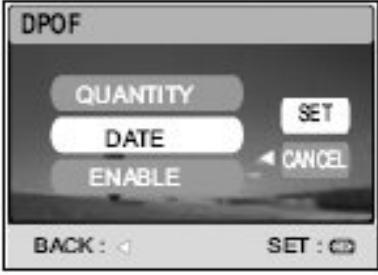
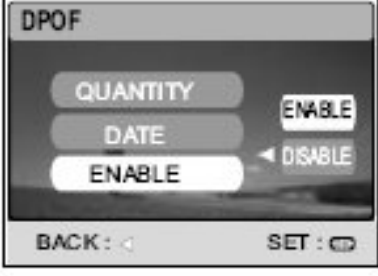
#### Установка параметров печати для всех снимков

Шаг	Изображение на экране	Порядок действий
1		<p>Используйте кнопку <b>MODE</b> чтобы включить режим воспроизведения  (PLAY) с помощью кнопок навигации. После чего нажмите кнопку <b>OK</b>.</p>
2		<p>Находясь в режиме воспроизведения  (PLAY), нажмите кнопку  и выберите пункт [DPOF] с помощью кнопок навигации и нажмите кнопку <b>OK</b></p>

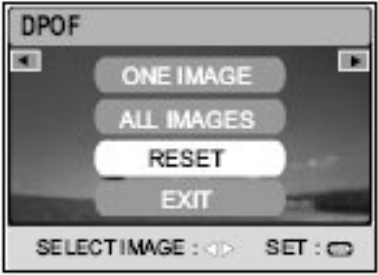
Шаг	Изображение на экране	Порядок действий
3		Используйте кнопки <b>вправо</b> и <b>влево</b> для выбора желаемой фотографии, отметьте ее 
4		Используйте кнопки <b>вверх</b> и <b>вниз</b> для выбора [ALL IMAGES] (печать одного снимка) и нажмите кнопку OK.  [ONE IMAGE] (один снимок) – установить параметры печати для одного выбранного снимка  [ALL IMAGES] (все снимки) – установить параметры печати для всех имеющихся в памяти снимков  [RESET] (сброс) – возвращает настройки цифровой камеры к первоначальному виду.  [EXIT] (выход) – выйти из данного меню

Шаг	Изображение на экране	Порядок действий
5	 	Используйте кнопки <b>вверх</b> и <b>вниз</b> для выбора [DATE] (отображение даты) и [ENABLE] (подтверждение). После чего нажмите кнопку <b>OK</b> для настройки этих установок.  [DATE] (дата) – дата снимка может быть распечатана непосредственно на фотографии. Используйте стрелки для выбора [SET] (установить) или [CANCEL] (отмена) и нажмите <b>OK</b> для подтверждения выбора  [ENABLE] (подтвердить) – позволяет Вам подтвердить Ваше желание и сохранить параметры печати на карту памяти
6		Нажмите  для возврата в режим воспроизведения  На всех выбранных к печати снимках будет отображаться значок 
7		Для отмены печати  снимка, вернитесь в пункт 4 данной таблицы и выберите [RESET] с помощью кнопок вверх и вниз.

Замечания:



- Перед тем, как приступить к настройке параметров печати, всегда переносите желаемые для печати снимки из внутренней памяти камеры на карту памяти

- На всех подлежащих снимках появится значок 

- Вы не можете выбирать параметры печати для видеоклипов

### Работа с PictBridge – совместимым принтером

Даже если у Вас нет компьютера, Вы можете подключить Вашу камеру непосредственно к принтеру, поддерживающему технологию PictBridge. При работе в таком режиме Вы выбираете необходимый снимок и задаете все нужные параметры печати непосредственно на экране Вашей камеры и пользуетесь кнопками камеры. Напоминаем Вам, что система DPOF также поддерживает возможность выбирать нужные для печати фотографии и задавать необходимое число копий.

#### Подключение камеры к принтеру

1. Соедините кабелем, входящим в комплект разъем USB на подставке камеры с USB разъемом на принтере, после чего включите камеру и принтер.

- Камера также может включиться автоматически, в таком случае на экране появится сообщение о работе в USB режиме.

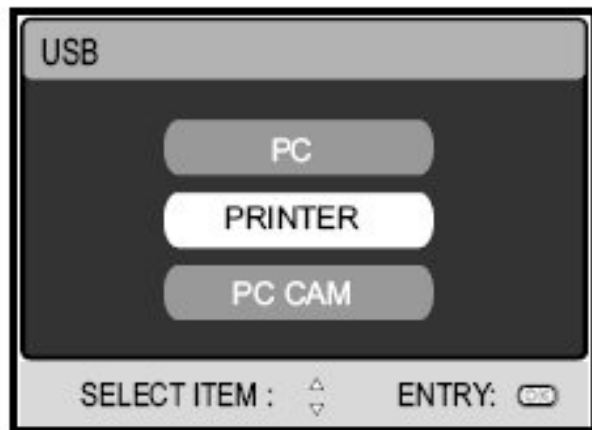





2. Используя кнопки **вверх** и **вниз** выберите [PRINTER] и нажмите кнопку **OK**

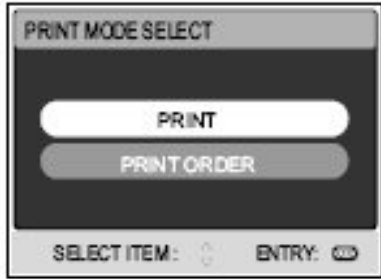
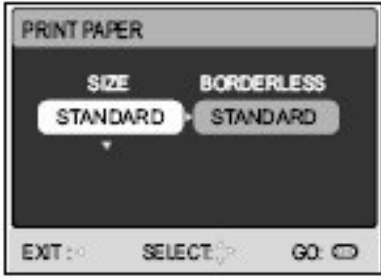

#### Печать снимков

Когда камера должным образом подключена к принтеру, совместимому с системой PictBridge, на экране появляется [PRINT MODE SELECT] - экран выбора режима печати. Используя кнопки **вверх** и **вниз**, выберите желаемый режим печати.

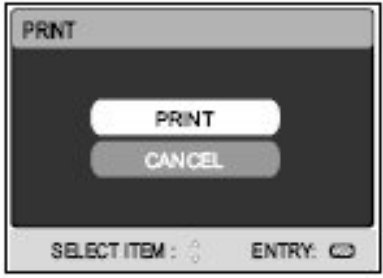

- **В режиме [PRINT]:** данный режим позволяет Вам печатать нужный снимок с помощью системы PictBridge

Шаг	Изображение на экране	Порядок действий
1		Используя кнопки <b>вверх</b> и <b>вниз</b> , выберите режим [PRINT] и нажмите кнопку <b>OK</b> . На экране появится окно [PRINT PAPER] – настройки бумаги
2		Используя кнопку <b>вправо</b> , выберите необходимый параметр, после чего нажмите кнопку <b>OK</b> для подтверждения.  [SIZE] (размер) – Вы можете выбирать желаемое значение в зависимости от используемого типа бумаги  [BORDERLESS] (без полей) – Вы можете выбирать желаемое значение в зависимости от используемого принтера
3		Используя кнопки <b>вправо</b> и <b>влево</b> для выбора желаемого снимка. После этого нажмите кнопку <b>вниз</b> для выбора дополнительных параметров печати.  На экране появится окно [PRINT INFO]

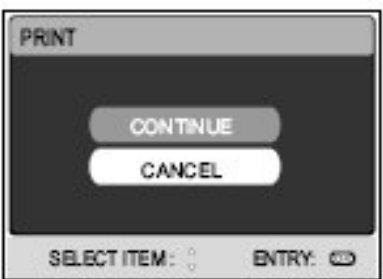
Шаг	Изображение на экране	Порядок действий
4		<p>Используйте кнопки <b>вверх</b> и <b>вниз</b> для выбора желаемого параметра, после этого нажмите кнопку <b>OK</b>. Зайдя в подменю, используйте кнопки <b>вверх</b> и <b>вниз</b> для изменения значения. После этого нажмите кнопку <b>OK</b> для подтверждения выбора.</p> <p>[QUANTITY] (количество) – позволяет выбрать необходимое количество печатаемых копий от 1 до 10</p> <p>[DATE] (дата) – если Вы выбираете значение WITH, на снимке будет напечатана дата</p> <p>[FILE NAME] (имя файла) – если Вы выбираете значение WITH, на снимке будет напечатано название файла</p> <p>[EXIT] (выход) – для выхода из меню печати</p>
5		<p>После завершения шага 4 Вы еще можете использовать кнопки <b>влево</b> и <b>вправо</b> для выбора изображения для печати. После этого нажмите кнопку <b>OK</b> для печати</p>

Шаг	Изображение на экране	Порядок действий
6		<p>Используйте кнопки <b>вверх</b> и <b>вниз</b> для выбора [PRINT], после чего нажмите кнопку <b>OK</b> для подтверждения выбора. На экране появится окно TRANSFERRING.</p>
7		<p>После этого начнется печать и на экране появится окно «TRANSFERRING». Это окно погаснет, когда печать будет завершена</p>
8		<p>Для отмены печати нажмите кнопку <b>OK</b> во время печати изображения. После чего в появившемся экране Вы можете выбрать [CONTINUE] для продолжения или [CANCEL] для отмены.</p>

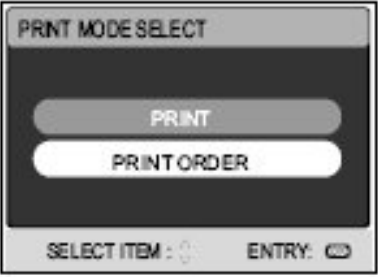
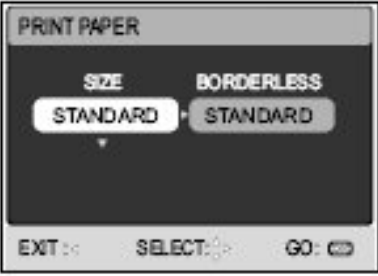
- В режиме [PRINT ORDER]: данный режим позволяет Вам печатать нужный снимок на базе настроек, сделанных в режиме DPOF

Шаг	Изображение на экране	Порядок действий
1		Используя кнопки <b>вверх</b> и <b>вниз</b> , выберите режим [PRINT ORDER] и нажмите кнопку <b>OK</b> . На экране появится окно [PRINT PAPER] – настройки бумаги
2		Используя кнопку <b>вправо</b> , выберите необходимый параметр, после чего нажмите кнопку <b>OK</b> для подтверждения.  [SIZE] (размер) – Вы можете выбирать желаемое значение в зависимости от используемого типа бумаги  [BORDERLESS] (без полей) – Вы можете выбирать желаемое значение в зависимости от используемого принтера
3		Используйте кнопки <b>вверх</b> и <b>вниз</b> для выбора [PRINT], после чего нажмите кнопку <b>OK</b> для подтверждения выбора. На экране появится окно TRANSFERRING.

4		После этого начнется печать и на экране появится окно «TRANSFERRING». Это окно погаснет, когда печать будет завершена
5		Для отмены печати нажмите кнопку <b>OK</b> во время печати изображения. После чего в появившемся экране Вы можете выбрать [CONTINUE] для продолжения или [CANCEL] для отмены.

## Изменение экранной заставки

Данная функция позволяет Вам установить один из имеющихся в памяти фотоаппарата снимков в качестве экранной заставки, которая будет появляться на экране каждый раз при

включении ① камеры.

1. Используйте кнопку **MODE** чтобы включить режим воспроизведения [ (PLAY)] с помощью кнопок навигации. После чего нажмите кнопку **OK**.
2. Находясь в режиме воспроизведения [ (PLAY)], нажмите кнопку [ ] для входа в меню [PLAY]
3. Используя клавиши навигации выберите пункт [CHANGE LOGO] и нажмите кнопку **OK**
4. С помощью кнопок **вверх** и **вниз** выберите пункт [EXECUTE] и нажмите **OK**

- Новый логотип будет отображен на экране Вашей цифровой фотокамеры при следующем ее включении.

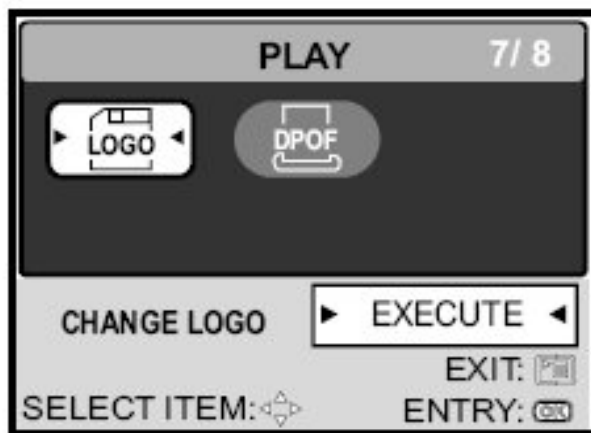

### Замечание:

- Для установки первоначальной экранной заставки сбросьте настройки камеры и вернитесь к заводским установкам. Для этого зайдите в меню, выберите подменю настройки, выберите пункт сбросить настройки и нажмите YES.

## РЕЖИМ ДИКТОФОНА

Вы можете использовать Вашу цифровую камеру для записи и воспроизведения звуковых файлов в режиме диктофона.

### Запись звуковых фрагментов

1. Включите камеру ①
2. Используйте кнопку **MODE** чтобы включить режим звукозаписи [ (AUDIO)] с помощью кнопок навигации. После чего нажмите кнопку **OK**.
3. Находясь в режиме [ (AUDIO)] нажмите кнопку спуска для начала записи голоса

- На экране появится

индикатор при работе в режиме [AUDIO]

- Для остановки записи нажмите кнопку спуска еще раз



## Воспроизведение звуковых файлов

1. Включите камеру ①
  - Используйте кнопку **MODE** чтобы включить режим звукозаписи [ (AUDIO)] с помощью кнопок навигации. После чего нажмите кнопку **OK**.
2. Находясь в режиме [ (AUDIO)] выберите желаемый звуковой файл с помощью кнопок **вверх** и **вниз**.

3. Нажмите кнопку **OK** для начала воспроизведения записанной голосовой информации через встроенный динамик камеры.

- Для включения паузы во время воспроизведения нажмите кнопку 
- Для продолжения воспроизведения нажмите кнопку **OK**
- Для остановки воспроизведения нажмите кнопку **OK** еще раз







## Удаление звуковых файлов

1. Включите камеру ①
2. Используйте кнопку **MODE** чтобы включить режим звукозаписи [ (AUDIO)] с помощью кнопок навигации. После чего нажмите кнопку **OK**.
3. Находясь в режиме [ (AUDIO)] выберите желаемый звуковой файл с помощью кнопок **вверх** и **вниз**.
4. Нажмите кнопку  для удаления желаемого файла.
5. В появившемся окне выберите [YES] с помощью кнопок влево и вправо. Подтвердите Ваш выбор нажатием кнопки **OK**
  - Вы можете отменить удаление, выбрав [NO] в появившемся окне



## Функции кнопок

Действие	Кнопка
Питание	
Старт / стоп записи	Кнопка спуска
Предыдущий / следующий файл	
Начать / остановить воспроизведение	<b>OK</b>
Регулировка громкости	<b>T/W</b>
Пауза	
Удалить файл	
Главное меню	<b>MODE</b>

## ПЕРЕНОС ФАЙЛОВ С ВАШЕЙ ЦИФРОВОЙ КАМЕРЫ НА КОМПЬЮТЕР

Установив соединение между вашей цифровой камерой и настольным компьютером или ноутбуком Вы сможете редактировать и изменять созданные Вами фотографии, видеоклипы, и диктофонные записи, а также обмениваться этой информацией с Вашими родственниками, друзьями и близкими с помощью электронной почты или размещать их в сети Интернет. Однако для того, чтобы это стало возможно, необходимо сперва установить программное обеспечение для USB кабеля на Ваш компьютер. Просим Вас перед началом установки убедиться, что Ваш компьютер соответствует всем требованиям из нижеприведенной таблицы

	Системные требования Windows	Системные требования Macintosh
<b>Процессор</b>	Pentium 166Mhz или выше	Power G3/G4
<b>Операционная система</b>	Windows 98/98SE/ME/2000/XP	OS 9.0 или выше
<b>Оперативная память</b>	32Мб (64Мб рекомендовано)	32Мб (64Мб рекомендовано)
<b>Свободное место на жестком диске</b>	128Мб	128Мб
<b>Необходимое оборудование</b>	Устройство чтения компакт дисков  Свободный USB порт	Цветной монитор. Разрешение от 800 на 600 точек, глубина цвета от 24бит
<b>Монитор</b>	Цветной монитор. Разрешение от 800 на 600 точек, глубина цвета от 24бит	Цветной монитор. Разрешение от 800 на 600 точек, глубина цвета от 24бит

## Шаг 1: установите драйвер для USB устройства

### • Установка для Windows 98 и 98SE

Драйвер для USB устройства необходимо устанавливать только для операционных систем Windows 98 и Windows 98SE. Драйвер, входящий в комплект предназначен только для этих операционных систем. Windows 2000/ME/XP автоматически распознает устройство и установит необходимый драйвер.

1. Поставьте прилагаемый к камере диск в CD-ROM привод Вашего компьютера

2. Когда на экране появится окно приветствия, выберите на нем пункт "Install USB/PC-Cam driver".



После этого следуйте экранным подсказкам для завершения установки

3. После установки USB драйвера перезапустите Ваш компьютер

### • Установка для MAC OS 9.0

Для операционных систем MAC 9.0 и выше установка драйверов не требуется. Система автоматически определит подключенное устройство

## Шаг 2: подключите Вашу цифровую камеру к компьютеру

1. Поставьте камеру на подставку
2. Подключите один конец USB кабеля к соответствующему USB разъему на подставке
3. Подключите второй конец USB кабеля к свободному USB порту на Вашем компьютере

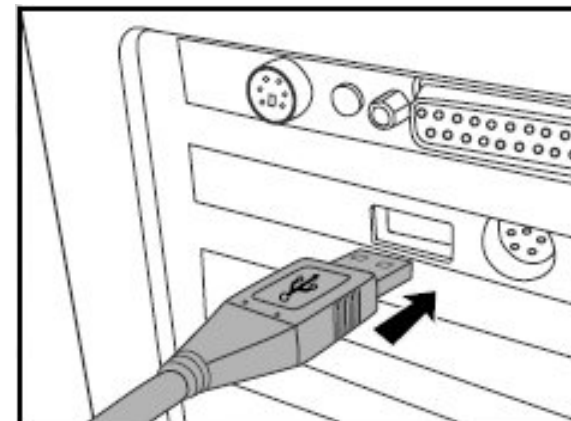

4. Включите Вашу цифровую камеру

- На экране камеры появится надпись [USB mode]

5. Используйте кнопки **вверх** и **вниз** на Вашей камере, чтобы выбрать пункт [PC] и нажмите кнопку **OK**

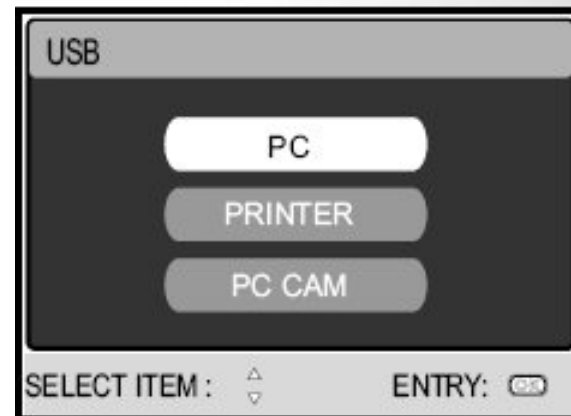

6. После этого в окне Мой компьютер появится Съёмный диск, при открытии которого Вы найдете все Ваши фотографии, видеоролики и диктофонные записи.

7.

(Для пользователей MAC: дважды нажмите на иконку [диск без названия] или [не маркированный диск] на рабочем столе Вашего компьютера).

- Замечание:
- При подключении Вашей фотокамеры к компьютеру в фотокамере должны быть установлены аккумуляторы
- Во время передачи файлов с Вашей фотокамеры на компьютер все остальные кнопки на камере не будут активны

### **Шаг 3: передача фотографий, видеоклипов и диктофонных записей**

Когда Ваша цифровая камера подключена к компьютеру и включена, система Вашего компьютера определит ее как устройство чтения дисков, также как, например, дисковод или привод чтения компакт дисков. Таким образом, Вы можете использовать ее аналогично этим устройствам. Для этого зайдите на съемный диск в окне «Мой компьютер» (или «диск без названия» если у Вас компьютер MAC) и скопируйте необходимые файлы на Ваш жесткий диск.

#### **• Windows**

Откройте значок «Съемный диск» в окне «Мой компьютер», после этого зайдите в папку DCIM/Camera. Внутри Вы найдете одну или несколько папок. Все Ваши снимки, видеоклипы и т.д. находятся в этой папке (папках). Выделите нужные файлы правой кнопкой мыши, после чего выберите Копировать из меню Правка. Затем выберите или создайте папку на жестком диске Вашего компьютера, в которой Вы желаете хранить Ваши фотографии, и нажмите Вставить в меню Правка. Также вы можете просто перетаскивать нужные файлы из одной папки в другую, удерживая их левой кнопкой мыши

#### **• Macintosh**

Откройте «диск» без названия, дважды нажав на соответствующую иконку на рабочем столе, и папку, в которой Вы желаете хранить полученные фотографии. После этого перетащите нужные файлы в папку на жестком диске

#### **Замечание**

- Если Вы используете карты памяти при работе с камерой, рекомендуем Вам использовать устройства для чтения карт для передачи фотографий с камеры на компьютер

- Приложение для проигрывания видеоклипов не входит в комплект поставки Вашей цифровой фотокамеры. Убедитесь, что такое приложение установлено на Вашем компьютере

### **Установка приложений для редактирования изображений**

#### **Установка приложения Photo Explorer**

Программа Photo Explorer компании Ulead® является простым и эффективным средством для быстрого просмотра, редактирования, изменения и тиражирования цифровых мультимедийных файлов. С помощью данной программы Вы сможете легко получать фотографии, видеоклипы и звуковые записи с различных источников, просматривать их, добавлять к ним какие-либо комментарии, обрабатывать и изменять эти данные, а также публиковать их различными средствами: с помощью электронной почты и специальных сайтов в сети Интернет, выводить фотографии на печать, а также создавать собственные цифровые презентации. Таким образом, данный программный продукт является незаменимым универсальным инструментом для всех владельцев цифровых фотокамер, веб-камер, видеокамер формата DV, сканеров и т.д., а также для всех, кто работает с большим количеством цифровых данных.



1. Поставьте соответствующий поставляемый компакт-диск в устройство чтения дисков на Вашем компьютере.

2. Когда на экране появится окно приветствия, выберите на нем пункт "Install Ulead® Photo Explorer". После этого следуйте экранным подсказкам для завершения установки



#### Замечание:

- Для более подробной информации об использовании программы Photo Explorer просим обратиться к руководству пользователя данного приложения и встроенной справочной системе.
- Если Вы используете операционную систему Windows 2000 или XP, просим Вас убедиться, что Вы имеете права администратора для установки приложений.
- Программа Photo Explorer не совместима с операционными системами MAC. Рекомендуем Вам использовать программы iPhoto или iPhoto2is

#### Установка приложения Photo Express

Программа Photo Explorer компании Ulead® является мощным приложением для обработки цифровых фотографий. Программа имеет интуитивно понятный пошаговый пользовательский интерфейс и встроенную систему справки и помощи, с помощью которых Вы легко пройдете все стадии создания великолепных мультимедийных проектов профессионального уровня. С помощью программы Вы сможете с легкостью получать цифровые изображения с Вашей фотокамеры или сканера, правильно и оптимально организовывать их с помощью удобного средства просмотра фотографий. Также программа имеет сотни шаблонов для создания различных цифровых альбомов, поздравительных открыток, плакатов, презентаций, слайд-шоу и т.д. Программа имеет возможности для редактирования фотографий, применения широкого спектра различных фильтров и эффектов, а также добавления творческих элементов, таких как разнообразные рамки, надписи и прочих элементов. Кроме того, программа имеет возможности для передачи готовых результатов Вашего творчества Вашим родственникам, друзьям и близким и помощью электронной почты, размещения в сети Интернет и т.д.

1. Поставьте соответствующий поставляемый компакт-диск в устройство чтения дисков на Вашем компьютере.

2. Когда на экране появится окно приветствия, выберите на нем пункт "Install Ulead® Photo Express".

После этого следуйте экранным подсказкам для завершения установки



#### Замечание:

- Для более подробной информации об использовании программы Photo Explorer для ретуширования и обработки Ваших фотографий просим обратиться к руководству пользователя данного приложения и встроенной справочной системе, также системе помощи и советов в сети Интернет
- Если Вы используете операционную систему Windows 2000 или XP, просим Вас убедиться, что Вы имеете права администратора для установки приложений.
- Программа Photo Explorer не совместима с операционными системами MAC.

## ИСПОЛЬЗОВАНИЕ ЦИФРОВОЙ КАМЕРЫ В КАЧЕСТВЕ ВЕБ-КАМЕРЫ

Вы можете использовать Вашу цифровую камеру в качестве веб-камеры, что позволит Вам проводить видеоконференции с коллегами по работе, а также общаться с Вашими родственниками и близкими в режиме реального времени. Однако для этого Ваш компьютер и система должны иметь следующие технические и программные средства:

- Микрофон
- Звуковая карта
- Наушники или динамики
- Выход в Интернет или сетевое подключение

### Замечание:

- Программные средства для проведения видеоконференций, а также для редактирования видеороликов не включено в комплект поставки Вашей фотокамеры
- Такое средство недоступно для пользователей системы MAC.

### Шаг 1: установите драйвер для веб-камеры (аналогично драйверу для USB кабеля)

Приложение использования фотоаппарата в качестве веб-камеры, включенное в комплект поставки доступно только для пользователей Windows.

Режим веб-камеры не поддерживается на компьютерах Macintosh.

1. Поставьте прилагаемый к камере диск в CD-ROM привод Вашего компьютера
2. Когда на экране появится окно приветствия, выберите на нем пункт "Install USB/Pc-Cam driver".



После этого следуйте экранным подсказкам для завершения установки

3. После установки USB драйвера перезапустите Ваш компьютер

### Замечание:

- USB драйвер, включенный в комплект поставки включает одновременно и драйвер для USB кабеля, драйвер для использования в качестве веб-камеры.
- При установке на операционные системы семейства Windows 98 программа установит оба драйвера
- При установке на операционные системы Windows ME/2000/XP программа установит только драйвер для веб-камеры.

### Шаг 2: подключите Вашу цифровую камеру к компьютеру

1. Поставьте камеру на подставку
2. Подключите один конец USB кабеля к соответствующему USB разъему на подставке
3. Подключите второй конец USB кабеля к свободному USB порту на Вашем компьютере
4. Включите Вашу цифровую камеру

- На экране камеры появится меню с надписью [USB mode]

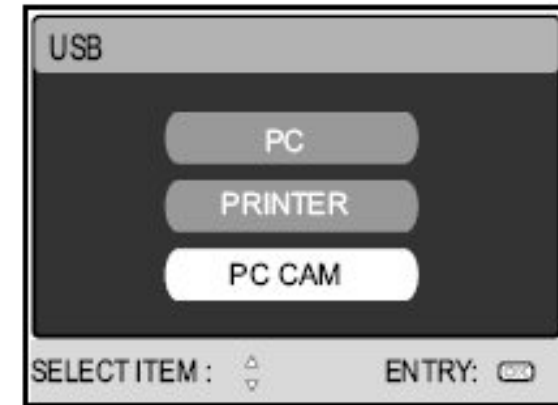

5. Используйте кнопки **вверх** и **вниз** на Вашей камере, чтобы выбрать пункт [PC CAM] и нажмите кнопку **OK**

6. Расположите Вашу цифровую камеру и подставку на корпусе системного блока компьютера или иным образом, чтобы она стояла устойчиво и в кадр попадали необходимые объекты

### Замечание:

- При подключении Вашей фотокамеры к компьютеру в фотокамере должны быть установлены аккумуляторы

### Шаг 3: запустите Ваше приложение для использования веб-камеры (например, Windows NetMeeting)

Для использования Windows NetMeeting для видеоконференций необходимо:

1. Выберите Пуск – Программы – Стандартные – Связь – NetMeeting для запуска программы
2. Нажмите кнопку Включить видео для просмотра видео в режиме реального времени
3. Нажмите кнопку Вызвать
4. Наберите адрес электронной почты или IP адрес вызываемого компьютера
5. Нажмите кнопку вызвать. Вызываемый Вами человек также должен включить программы NetMeeting и находиться в режиме ожидания вызова для начала видеоконференции.

#### Замечание:

- Как правило, разрешение видеоизображения во время проведения видеоконференций составляет 320 на 240 точек
- Для более подробной информации о настройках и тонкостях проведения видеоконференций просим Вас обратиться к справочной системе и документации конкретного программного продукта.

## СОСТАВ МЕНЮ

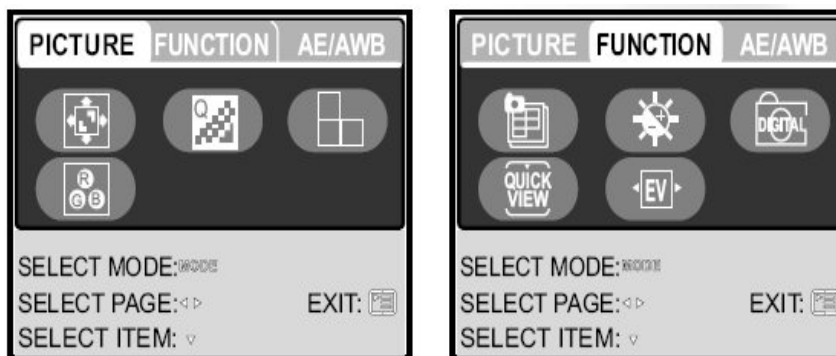

### Меню Camera.















Данное меню предназначено для установки основных настроек в режиме простой фотосъемки







1. Нажмите кнопку **MODE** для включения режима [CAMERA] используя клавиши навигации и нажмите кнопку **OK**
2. Нажмите кнопку [CAMERA] для входа в меню [CAMERA], после чего используйте клавиши **вправо** и **влево** для выбора подменю [PICTURE] (настройки изображения) / [FUNCTION] (функции) / [AE/AWB] (автоматическая настройка экспозиции / баланс белого)
3. Для выбора интересующего пункта меню [PICTURE] / [FUNCTION] / [AE/AWB] используйте клавиши навигации, после чего нажмите кнопку **OK**
4. Для выхода из меню нажмите кнопку [CAMERA].

- **Настройки меню PICTURE (настройки изображения)**

Вид настройки	Функциональное описание
<b>SIZE (размер изображения)</b> 	Позволяет установить размер и разрешение получаемых снимков <ul style="list-style-type: none"> <li>•  2560 x 1920</li> </ul>







Вид настройки	Функциональное описание
	<ul style="list-style-type: none"> <li> 2048 x 1536</li> <li> 1280 x 960</li> <li> 640 x 480</li> <li> TIFF IMAGE (изображение в формате TIFF)</li> </ul>
<b>QUALITY (качество)</b>  	<ul style="list-style-type: none"> <li>Устанавливает качество (уровень сжатия) получаемых файлов</li> <li> SUPER FINE (повышенное качество)</li> <li> FINE (высокое)</li> <li> NORMAL (стандартное)</li> </ul>
<b>SHARPNESS (резкость)</b>  	<p>Устанавливает уровень резкости фотографий</p> <ul style="list-style-type: none"> <li> HIGH (высокий)</li> <li> NORMAL (обычный)</li> <li> LOW (низкий)</li> </ul>
<b>COLOR (цветовая схема)</b>  	<p>Позволяет определить цветовой режим получаемой фотографии</p> <ul style="list-style-type: none"> <li>NORMAL (обычный)</li> <li>B&amp;W (черно-белый)</li> <li>SEPIA (сепия)</li> </ul>



• Настройки меню FUNCTION (дополнительные функции)

Вид настройки	Функциональное описание
<b>CAPTURE MODE (режим съемки)</b>  	<p>Устанавливает метод записи получаемых изображений</p> <ul style="list-style-type: none"> <li> SINGLE (отдельный кадр)</li> <li> CONTINUOUS (продолжительный)</li> <li> AEB (автоматический захват экспозиции)</li> </ul>
<b>LCD BRIGHT (яркость дисплея)</b>  	<p>Увеличивает или уменьшает яркость ЖК дисплея на камере. Величина значения составляет от -5 до +5</p>
<b>DIGITAL ZOOM (цифровое увеличение)</b>  	<p>Включает или выключает использование цифрового увеличения при фотосъемке</p> <ul style="list-style-type: none"> <li>ON/OFF (вкл./выкл.)</li> </ul>
<b>QUICK VIEW (быстрый просмотр)</b>  	<p>Дает возможность немедленного просмотра полученного изображения на экране фотокамеры сразу же после съемки.</p> <ul style="list-style-type: none"> <li>ON/OFF (вкл./выкл.)</li> </ul>
<b>EXPOSURE (экспозиция)</b>	<p>Дает возможность установки правильного значения величины экспозиции, если объект</p>

Вид настройки	Функциональное описание
	<p>съемки значительно ярче или темнее, чем фон.</p> <p>Значение компенсации величины экспозиции может быть установлено в пределах от -2.0EV до +2.0EV</p>

- Настройка меню AE/AWB (автоматическая настройка экспозиции / баланс белого)



Вид настройки	Функциональное описание
<p><b>WHITE BALANCE (Баланс белого)</b></p> 	<p>Устанавливает баланс белого цвета при фотографировании в различных условиях освещенности и при различных источниках света. Позволяет достигать на фотографиях тех же сочетаний цветов, что и видимы человеческим глазом.</p> <ul style="list-style-type: none"> <li>• <b>AUTO</b> AUTO (автоматический режим)</li> <li>•  DAYLIGHT (дневное освещение)</li> <li>•  CLOUDY (облачно)</li> <li>•  SUNSET (закат)</li> <li>•  TUNGSTEN (электрическая лампа накаливания)</li> <li>•  FLUORESCENT (лампа дневного света)</li> </ul>

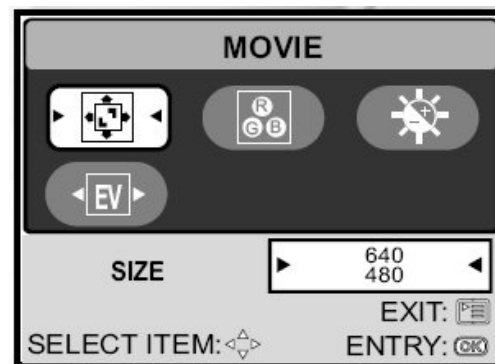

Вид настройки	Функциональное описание
<p><b>ISO (значение ISO)</b></p> 	<p>Устанавливает чувствительность матрицы Вашей цифровой фотокамеры при съемке. При повышении чувствительности (и увеличении значения ISO) становится возможным фотографировать даже в условиях плохой освещенности. Однако одновременно растет и зернистость получаемых снимков.</p> <ul style="list-style-type: none"> <li>• AUTO/100/200 (автоматический режим / 100 единиц / 200 единиц)</li> </ul>
<p><b>MANUAL WB (ручная установка баланса белого)</b></p> 	<p>Позволяет вручную установить и запомнить баланс белого. Предполагает использовать, когда встроенные настройки не дает желаемых результатов. Для настройки необходимо дать образец белого цвета (например, лист белой бумаги), который в дальнейшем будут использоваться как эталон белого цвета в данных условиях освещенности.</p> <ul style="list-style-type: none"> <li>• EXECUTE/CANCEL (активировать/отменить)</li> </ul>

### Меню Movie

Данное меню предназначено для установки основных настроек в режиме съемки видеоклипов



1. Нажмите кнопку **MODE** для включения режима [  (MOVIE)] используя клавиши навигации и нажмите кнопку **OK**
2. Нажмите кнопку  для входа в меню [MOVIE]
3. Для выбора интересующего пункта меню используйте клавиши навигации, после чего нажмите кнопку **OK**
4. Для выхода из меню нажмите кнопку .



Вид настройки	Функциональное описание
<b>SIZE (размер видео)</b> 	Позволяет установить размер и разрешение получаемого видео <ul style="list-style-type: none"> <li>• 640 x 480</li> <li>• 320 x 240</li> </ul>
<b>COLOR (цвет)</b> 	Позволяет определить цветовой режим получаемых видеоклипов <ul style="list-style-type: none"> <li>• NORMAL (обычный)</li> <li>• B&amp;W (черно-белый)</li> <li>• SEPIA (сепия)</li> </ul>
<b>LCD BRIGHT (яркость дисплея)</b> 	Увеличивает или уменьшает яркость ЖК дисплея на камере. Величина значения составляет от -5 до +5
<b>EXPOSURE (экспозиция)</b>	Дает возможность установки правильного значения величины экспозиции, если объект съемки значительно ярче или темнее, чем фон.





Вид настройки	Функциональное описание
	<ul style="list-style-type: none"> <li>• Значение компенсации величины экспозиции может быть установлено в пределах от -2.0EV до +2.0EV</li> </ul>





### Меню **PLAY** (просмотр снимков)

Данное меню предназначено для установки основных настроек в режиме съемки видеоклипов



1. Нажмите кнопку **MODE** для включения режима [  (PLAY)] используя клавиши навигации и нажмите кнопку **OK**
2. Нажмите кнопку  для входа в меню [PLAY]
3. Для выбора интересующего пункта меню используйте клавиши навигации, после чего нажмите кнопку **OK**
4. Для выхода из меню нажмите кнопку .

Вид настройки	Функциональное описание
<b>SLIDE SHOW (слайд-шоу)</b> 	<p>Позволяет автоматически поочередно показывать на экране все Ваши фотографии с устанавливаемым временным интервалом. Такая функция особенно удобна для проведения различных презентаций и т.д. Для более подробной информации о проведении презентации и использовании режима слайд-шоу Вы можете узнать в соответствующей главе данного руководства.</p> <ul style="list-style-type: none"> <li>• 3 / 5 / 7 / 9 секундный интервал</li> </ul>
<b>PROTECT (защита)</b> 	<p>Включение режима «только чтение» для защиты информации от случайного удаления. Для более подробной информации о защите Ваших фотографий и видеоклипов Вы можете узнать в соответствующей главе данного руководства.</p>
<b>DELETE ALL (стереть все)</b> 	<p>Стереть все файлы</p> <ul style="list-style-type: none"> <li>• YES / NO (да / нет)</li> </ul>
<b>COPY TO CARD (скопировать на карту)</b> 	<p>Функция предназначена для одновременного копирования всех фотографий из встроенной памяти фотоаппарата на карту памяти. Разумеется, работает только тогда, когда карта памяти установлена и на ней есть необходимое количество свободного места.</p> <ul style="list-style-type: none"> <li>• YES / NO (да / нет)</li> </ul>
<b>THUMBNAIL (предварительный просмотр)</b>	<p>Позволяет одновременно просматривать 4 или 9 в режиме предварительного просмотра. Это поможет легко найти нужный снимок.</p>

Вид настройки	Функциональное описание
	<ul style="list-style-type: none"> <li>• 4 / 9</li> </ul>
<b>RESIZE (изменить размер)</b> 	<p>Позволяет изменить размер имеющихся фотографий.</p> <p>2560 x 1920</p> <p>2048 x 1536</p> <p>1280 x 960</p> <p>640 x 480</p>
<b>CHANGE LOGO (изменить заставку)</b> 	<p>С помощью этого пункта меню Вы можете выбирать и изменять одно из имеющихся в памяти фотокамеры изображений для использования в качестве заставки экрана. Это изображение будет появляться на экране каждый раз при включении камеры.</p> <p>EXECUTE/CANCEL (активировать/отменить)</p>
<b>DPOF (режим цифровой печати)</b> 	<p>Позволяет Вам выбирать снимки для цифровой фотопечати и указывать желаемое количество, а также выбирать параметры отображения даты на photographиях. После этих настроек Вам нужно просто поставить карту памяти из Вашей фотокамеры в совместимый принтер или отдать ее в фотолабораторию для печати. Для более подробных инструкций, касающихся этой функции, смотрите соответствующий раздел данного руководства.</p>

## Меню **SETUP** (настройки камеры)

Данное меню предназначено для установки настроек Вашей камеры

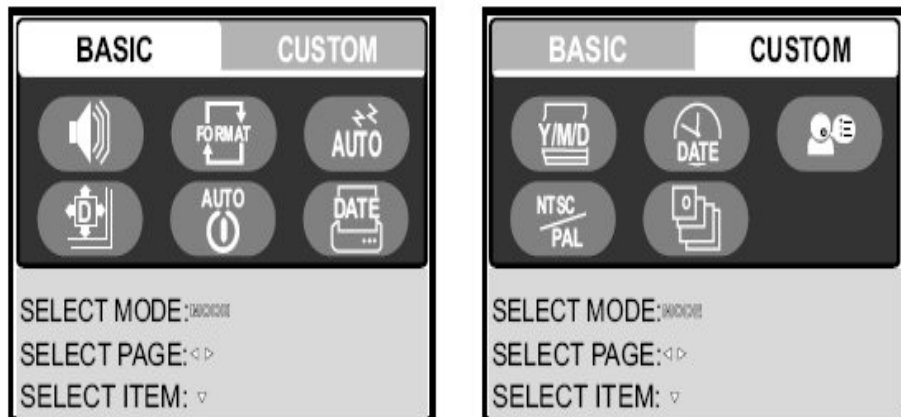

1. Нажмите кнопку **MODE** для включения режима [  (SETUP)] используя клавиши навигации и нажмите кнопку **OK**

- На экране появится меню [SETUP]



2. Используйте клавиши **влево** и **вправо** для переключения между режимами [BASIC] (основные настройки) и [CUSTOM] (дополнительные настройки)

3. Для выбора интересующего пункта меню используйте клавиши навигации, после чего нажмите кнопку **OK**



4. Для возврата в главное меню нажмите кнопку **MODE**.

- **Настройки подменю BASIC (основные настройки)**

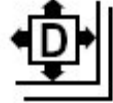

Вид настройки	Функциональное описание
<b>SPEAKER (звуковой сигнал)</b>  	Включает или выключает проигрывание звукового сигнала при включении камеры. <ul style="list-style-type: none"> <li>• ON/OFF (вкл./выкл.)</li> </ul>



Вид настройки	Функциональное описание
<b>FORMAT (форматирование)</b>  	Стирает все данные и форматирует SD карту памяти, установленную в Вашей камере. Защищенные файлы также удаляются. Карта не может быть отформатирована, если она защищена от записи. Для более подробных инструкций, касающихся вопросов форматирования карт памяти и встроенной памяти камеры, смотрите соответствующий раздел данного руководства. <ul style="list-style-type: none"> <li>• YES / NO (да / нет)</li> </ul>
<b>SLEEP (автоматическое выключение дисплея)</b>  	Позволяет устанавливать время перехода камеры в энергосберегающий режим. Если Вы не используете камеру в течение установленного промежутка времени, камера перейдет в спящий режим, и отключится ЖК дисплей. Для включения дисплея достаточно нажать любую клавишу на камере. <ul style="list-style-type: none"> <li>• OFF / 30 SEC / 1 MIN / 2 MIN</li> </ul> (функция выключена / 30 сек / 1 мин / 2 мин)
<b>RESET (сброс настроек)</b>  	Возвращает все настройки цифровой камеры к первоначальному виду. Установки времени сохранятся. <ul style="list-style-type: none"> <li>• YES / NO (да / нет)</li> </ul>
<b>POWER OFF (автоматическое выключение камеры)</b>	Если Вы не используете камеру в течение установленного промежутка времени, она автоматически выключится. Эта функция предназначена для экономии энергии аккумулятора.



Вид настройки	Функциональное описание
	<ul style="list-style-type: none"> <li>• OFF / 3 MIN / 5 MIN / 10 MIN</li> </ul> <p>(функция выключена / 30 мин / 5 мин / 10 мин)</p>
<b>DATE PRINT (печать даты)</b> 	<p>Позволяет отображать дату снимка непосредственно на самом снимке. Функция должна быть включена перед началом съемки.</p> <ul style="list-style-type: none"> <li>• ON/OFF (вкл./выкл.)</li> </ul>

- **Настройки подменю CUSTOM (дополнительные настройки)**

Вид настройки	Функциональное описание
<b>DATE TYPE (формат даты)</b> 	<p>Устанавливает формат даты, который используется в Вашей фотокамере</p> <ul style="list-style-type: none"> <li>• [Y/M/D] год / месяц / дата</li> <li>• [D/M/Y] дата / месяц / год</li> <li>• [M/D/Y] месяц / дата / год</li> </ul>
<b>DATE SETUP (установка даты)</b> 	<p>Устанавливает системную дату и время в Вашей камере. Для более подробных инструкций, касающихся вопросов установки даты и времени, смотрите соответствующий раздел данного руководства.</p>
<b>LANGUAGE (язык интерфейса)</b>	<p>Переключает языки интерфейса Вашей камеры. Для более подробных инструкций, касающихся вопросов языкового интерфейса, смотрите соответствующий раздел данного</p>

Вид настройки	Функциональное описание
	<p>руководства.</p> <p>Китайский / английский / французский / немецкий / итальянский / испанский / японский</p>
<b>VIDEO OUT (видео режим)</b> 	<p>Позволяет установить видео режим, в котором будет производиться вывод изображения</p> <ul style="list-style-type: none"> <li>• PAL / NTSC</li> </ul>
<b>VERSION (версия ПО)</b> 	<p>Отображает версию прошивки программного обеспечения Вашей камеры</p>

## ПОДКЛЮЧЕНИЕ ВАШЕЙ ЦИФРОВОЙ КАМЕРЫ К ДРУГИМ УСТРОЙСТВАМ

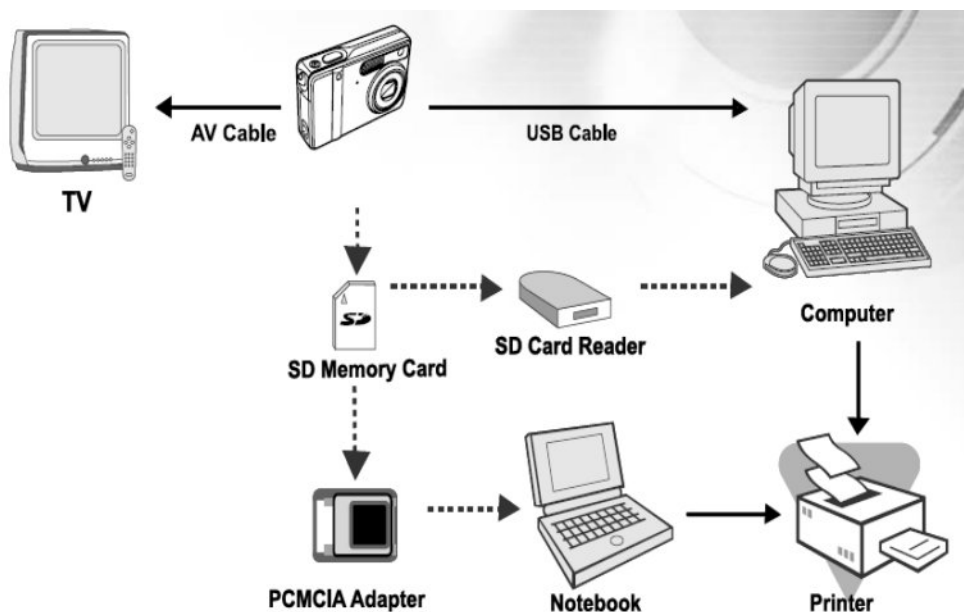

- TV = телевизор
- AV cable = кабель для подключения к AV устройствам
- USB cable = USB кабель
- SD memory card = карта памяти формата SD
- SD card reader = устройство чтения карт памяти формата SD
- Computer = настольный компьютер
- PCMCIA adapter = адаптер для чтения карт памяти в формат PCMCIA
- Notebook = ноутбук
- Printer = принтер

## ТЕХНИЧЕСКИЕ ХАРАКТЕРИСТИКИ

Параметр	Значение
Тип матрицы	CCD
Количество эффективных пикселей	5.0 Мегапикселей
Разрешение изображений	получаемых Фотография: 2560 x 1920, 2048 x 1536, 1280 x 960, 640 x 480 Видеоклипы: 640 x 480, 320 x 240
Устройство хранения	10 Мб встроенной памяти Слот для карт памяти SD (поддержка карт объемом до 1Гб)
Сжатие видео и аудио	MPEG 4SP (видео), IMA-ADPCM (аудио)
Формат файлов	JPEG, TIFF, ASF (видео)
Объектив	2,8 / 4,9. 5.4мм-16.2мм
Фокусное расстояние	Нормальный: 0,5м – бесконечность Широкоугольный: 0,06м – 0,4м Теле: 0,35м – 0,5м
Экран	Цветной ЖК дисплей, 2.0"
Встроенный таймер	3 сек, 10 сек
Компенсация экспозиции	От -2.0EV до + 2.0EV с шагом 0.5
Баланс белого	Авто, день, облачно, закат, лампа накаливания, лампа дневного света
ISO	Авто, 100, 200
Интерфейс	Вход питания DC, USB, A/V
Питание	Литиево-ионный перезаряжаемый аккумулятор (650мАч). Адаптер для питания от сети в комплекте
Размеры	Приблизительно 91 x 58 x 27 мм
Вес	Приблизительно 120грамм (без аккумулятора и карты памяти)

## ПРИЛОЖЕНИЕ



### Устранение неисправностей

Неисправность	Причина	Пути решения
Камера не включается	<ul style="list-style-type: none"> <li>Сел аккумулятор</li> <li>Аккумулятор не правильно установлен</li> <li>Батарейный отсек не до конца закрыт</li> <li>Адаптер питания не подключен</li> </ul>	<ul style="list-style-type: none"> <li>Поставьте заряженный аккумулятор</li> <li>Поставьте аккумулятор правильно</li> <li>Правильно закройте крышку аккумуляторного отсека</li> <li>Проверьте подключение адаптера питания</li> </ul>
Камера сама выключается	<ul style="list-style-type: none"> <li>Включен режим [SLEEP] в подменю BASIC меню SETUP</li> <li>Аккумулятор разряжен</li> </ul>	<ul style="list-style-type: none"> <li>Включите камеру</li> <li>Замените источник питания</li> </ul>
Камера не фотографирует при нажатии кнопки спуска	<ul style="list-style-type: none"> <li>Камера находится в режиме PLAY (просмотра изображений)</li> <li>Память заполнена</li> </ul>	<ul style="list-style-type: none"> <li>Выберите режим съемки (CAMERA) в главном меню</li> <li>Перенесите Ваши фотографии на компьютер, после чего удалить фотографии из памяти камеры, чтобы освободить место для новых</li> </ul>

Неисправность	Причина	Пути решения
		снимков
Не работает режим непрерывной съемки	<ul style="list-style-type: none"> <li>Выключена вспышка</li> <li>Камера находится в другом режиме</li> </ul>	<ul style="list-style-type: none"> <li>Включите вспышку</li> <li>Включите режим постоянной съемки</li> </ul>
Не могу сохранить изображения	<ul style="list-style-type: none"> <li>Заполнена встроенная память и карта памяти</li> </ul>	<ul style="list-style-type: none"> <li>Вставьте чистую карту памяти SD</li> <li>Проверьте все подключения</li> <li></li> </ul>
Не могу передать фотографии через USB кабель	<ul style="list-style-type: none"> <li>Не до конца подключен USB кабель</li> <li>Не установлен USB драйвер</li> <li>Камера выключена</li> </ul>	<ul style="list-style-type: none"> <li>Установите драйвер для USB кабеля на Ваш компьютер</li> <li>Включите камеру</li> </ul>

- **Возможное количество хранимых фотографий**

Счетчик фотографий на Вашей камере показывает примерное количество фотографий, которое возможно хранить в данный момент на Вашей карте памяти. Это число может изменяться в зависимости от того, что Вы фотографируете, от количества свободного места на карте памяти, также от наличия на карте других файлов, и от установленного размера и качества фотографий.

Разрешение	Качество (уровень компрессии)	Объем карты памяти						
		8 Мб	16 Мб	32 Мб	64 Мб	128 Мб	256 Мб	512 Мб
2560 x 1920 	Повышенное (1/8)	1	4	9	19	40	79	161
	Высокое (1/12)	3	8	19	39	79	158	320
	Стандартное (1/16)	5	13	28	59	120	239	483
2048 x 1536 	Повышенное (1/8)	3	7	14	30	61	124	251
	Высокое (1/12)	6	13	29	61	123	247	498
	Стандартное (1/16)	9	20	44	91	185	370	747
1280 x 960 	Повышенное (1/8)	7	17	39	78	159	317	641
	Высокое (1/12)	15	35	74	153	312	623	1256
	Стандартное (1/16)	23	51	109	226	459	916	1847
640 x 480	Повышенное (1/8)	30	67	143	295	600	1198	2416
	Высокое (1/12)	58	125	266	549	1114	2225	4487

Разрешение	Качество (уровень компрессии)	Объем карты памяти						
		8 Мб	16 Мб	32 Мб	64 Мб	128 Мб	256 Мб	512 Мб
	Стандартное (1/16)	84	175	373	769	1560	3115	6282
	Изображение TIFF 	-	0	0	2	4	8	17

- Приведенные выше значения показывают результаты стандартных испытаний. Реальные значения могут отличаться от указанных из-за различных условий съемки и настроек камеры.

- **Возможное время записи видео**

Данная таблица показывает приблизительно возможное время записи видео в зависимости от объема карты памяти

Размер изображения	Объем карты памяти						
	8 Мб	16 Мб	32 Мб	64 Мб	128 Мб	256 Мб	512 Мб
640 x 480	0:18	0:47	1:46	3:42	7:36	15:14	30:48
320 x 240	1:13	3:08	6:58	14:38	29:58	1:00:05	2:01:25

- Приведенные выше значения показывают результаты стандартных испытаний. Реальные значения могут отличаться от указанных из-за различных условий съемки и настроек камеры.

## ИСПОЛЬЗОВАНИЕ ВОДОНЕПРОНИЦАЕМОГО КОРПУСА ДЛЯ ПОДВОДНЫХ СЪЕМОК

**Важно:** просим Вас внимательно ознакомиться со всеми инструкциями и понять их содержание перед использованием камеры и корпуса для подводной съемки.

### DC500



Вид спереди на водонепроницаемый корпус



Вид сзади на водонепроницаемый корпус

### Водонепроницаемый корпус для камеры Sealife DC500 для подводной съемки

- Допустимая протестированная глубина использования до 60 метров
- Полностью прорезиненная, усиленная оболочка для защиты от воды и ударов
- Прорезиненный корпус удобно держать
- Полностью защищенное окно для объектива из специального материала для точной цветопередачи
- Возможность установки дополнительных аксессуаров, например, одной или двух внешних вспышек
- Возможность простого и быстрого подсоединения дополнительных линз на камеру
- Специальное окно для контроля утечек
- Улучшенная система органов управления позволяет пользоваться всеми функциями камеры под водой

### **Обязательные инструкции для подводных съемок:**

1. Внимательно прочитайте и поймите данное руководство перед тем как приступать к использованию Вашей камеры под водой
2. Не превышайте предел глубины в 60 метров (200 футов), иначе есть риск образования течи в водонепроницаемом корпусе.
3. Тщательно следуйте нижеприведенным советам по уходу за уплотнительным кольцом, иначе есть риск образования течи в водонепроницаемом корпусе.
  - Тщательно проверяйте уплотнительное кольцо и поверхность касания уплотнительного кольца на наличие песка, волос и других загрязнений перед каждым использованием корпуса. При необходимости, очищайте уплотнительное кольцо с помощью мягкой щетки, включенной в комплект по уходу
  - Проверяйте уплотнительное кольцо и поверхность касания уплотнительного кольца на наличие повреждений (разрывы, сколы, царапины, потертости и прочее). Немедленно замените уплотнительное кольцо или отремонтируйте корпус, если уплотнительное кольцо и поверхность касания уплотнительного кольца повреждены. Не используйте водонепроницаемый корпус, если уплотнительное кольцо и поверхность касания уплотнительного кольца имеют признаки наличия повреждений. Запасные уплотнительные кольца можно приобрести у Вашего дилера.
  - Перед тем, как закрывать водонепроницаемый корпус, убедитесь, что кольцо плотно занимает свое положение. Кольцо не должно перегибаться или перекручиваться, находясь в специальной канавке на корпусе. Внимательно следуйте инструкциям по обслуживанию и замене уплотнительного кольца, содержащимся в данном руководстве.
  - Заменяйте уплотнительное кольцо раз в год, чтобы обеспечить полную уверенность в герметичности корпуса. Используйте только специальные уплотнительные кольца, подходящие именно для Вашей модели корпуса и камеры.
  - Промывайте водонепроницаемый корпус после каждого использования. Используйте чистую, мягкую ткань, чтобы вытирать корпус после использования.
4. Аккуратно закрывайте крышку водонепроницаемого корпуса для сохранения герметичности корпуса.
  - Убедитесь, что уплотнительное кольцо не выходит из специальной канавки в корпусе перед тем, как плотно закрывать крышку корпуса.

- Проверьте уплотнительное кольцо и поверхность касания уплотнительного кольца на наличие песка, волос и других загрязнений перед каждым использованием корпуса.
  - Закройте крышку, равномерно и плотно прижимая ее к корпусу.
5. Следите за тем, чтобы влага никогда не попадала внутрь водонепроницаемого корпуса.
    - Всегда открывайте корпус только в сухих условиях, например, внутри помещений
  6. Для хороших подводных снимков необходимо:
    - Прозрачная водная среда, полный контроль над плавучестью, как Вашей собственной, так и камеры в корпусе.
    - Приближайтесь на минимальное расстояние к объекту съемки (идеальное расстояние 5-15см)
    - Используйте внешнюю вспышку Sealife для лучшей передачи цветов и уменьшения нежелательных бликов на фотографиях
  7. Храните корпус при комнатной температуре и чистом и сухом месте
    - Не оставляйте корпус под действием прямых солнечных лучей на продолжительные промежутки времени
    - Не храните корпус при чрезмерно высоких температурах, например, в салоне закрытой машины

## Вид открытого водонепроницаемого корпуса

В конструкции корпуса есть уплотнительное кольцо на крышке корпуса. Именно оно обеспечивает герметичность корпуса.

**Внимание:** не допускайте, чтобы на уплотнительное кольцо попадала влага

Сюда необходимо поместить капсулу поглотителя влаги

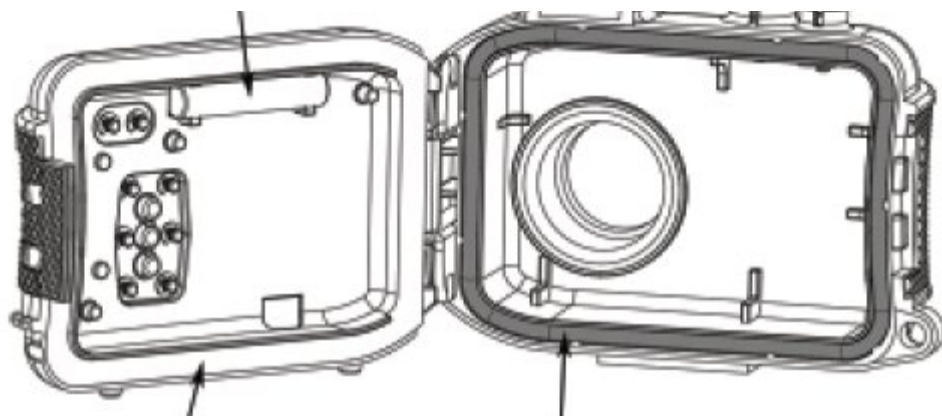

Уплотнительное кольцо

Поверхность касания кольца на корпусе

Важно: тщательно очищайте и проверяйте рабочую поверхность уплотнительного кольца и поверхность касания на корпусе перед каждым использованием водонепроницаемого корпуса в соответствии с рекомендациями данного руководства

Если уплотнительное кольцо требует замены, свяжитесь с Вашим дилером, авторизованным сервисным центром, или сервисным центром компании Sealife по электронной почте [service@sealife-cameras.com](mailto:service@sealife-cameras.com)

## Обслуживание водонепроницаемого корпуса

Каждый водонепроницаемый корпус производства компании Sealife проходит тщательные проверки на герметичность. Однако состояние рабочей поверхности уплотнительного кольца и поверхности касания на корпусе всегда остается под Вашей ответственностью. Тщательно следуйте нижеприведенным инструкциям по обслуживанию уплотнительного кольца. Несоблюдение этих несложных правил автоматически лишает Вас гарантии в случае протекания корпуса.

1. Проверяйте уплотнительное кольцо и поверхность касания уплотнительного кольца на наличие повреждений (разрывы, сколы, царапины, потертости и прочее). Перед каждым использованием корпуса. Проведите пальцем по всем

поверхности уплотнительного кольца для выявления повреждений. Немедленно замените уплотнительное кольцо или отремонтируйте корпус, если уплотнительное кольцо и поверхность касания уплотнительного кольца повреждены. Не используйте водонепроницаемый корпус, если уплотнительное кольцо и поверхность касания уплотнительного кольца имеют признаки наличия повреждений. Запасные уплотнительные кольца можно приобрести у Вашего дилера.



Проверьте уплотнительное кольцо на наличие повреждений. А = надрез, В = разрыв, С = засечка

2. Тщательно проверяйте уплотнительное кольцо и поверхность касания уплотнительного кольца на наличие песка, волос и других загрязнений перед каждым использованием корпуса. При необходимости, очищайте уплотнительное кольцо с помощью мягкой щетки, включенной в комплект по уходу



Проверяйте уплотнительное кольцо на наличие загрязнений: 1 = песок 2 = волос. При необходимости, очищайте уплотнительное кольцо с помощью мягкой щетки, включенной в комплект по уходу



3. Перед тем, как закрывать водонепроницаемый корпус, убедитесь, что кольцо плотно занимает свое положение. Кольцо не должно перегибаться или перекручиваться, находясь в специальной канавке на корпусе. Внимательно следуйте инструкциям по обслуживанию и замене уплотнительного кольца, содержащимся в данном руководстве.
4. Заменяйте уплотнительное кольцо раз в год, чтобы обеспечить полную уверенность в герметичности корпуса. Используйте только специальные уплотнительные кольца, подходящие именно для Вашей модели корпуса и камеры. Если уплотнительное кольцо требует замены, свяжитесь с Вашим дилером, авторизованным сервисным центром, или сервисным центром компании Sealife.

5. После каждого погружения:

- a. Промойте корпус в свежей воде в течение 15 минут. На большинстве катеров для дайвинга имеются специальные емкости для мытья оборудования для подводной съемки. НЕ опускайте корпус с камерой в свежую воду, предназначенную для другого оборудования, например, для масок, так как такая вода может содержать опасные для корпуса составы
- b. Нажмите все кнопки на корпусе по несколько раз, чтобы удалить из всех щелей все остатки соленой воды и песка, которые могут в дальнейшем повредить корпусу.
- c. Используйте чистую, мягкую ткань, чтобы вытирать корпус после использования. Тщательно протрите и высушите корпус перед тем, как убрать его на хранение.

### **Быстрая проверка герметичности корпуса**

Сверните небольшой кусок мягкого бумажного полотенца или салфетку, желательного, синего цвета, и поместите ее внутрь водонепроницаемого корпуса. Использование именно синих салфеток позволит скорее заметить утечку корпуса. Закройте корпус. Внимательно следите за тем, чтобы салфетка не попала на поверхность контакта с уплотнительным кольцом на корпусе. Положите закрытый корпус в холодную воду примерно на один час. Не должно образоваться никаких утечек. Если присутствуют признаки утечки, не используйте более корпус, а немедленно свяжитесь с Вашим дилером или авторизованным сервисным центром.

**Вы можете связаться с фирменным сервисным центром по телефону в США**

**(856) 866-9192 или по электронной почте по адресу: [service@sealife-cameras.com](mailto:service@sealife-cameras.com)**

**Sealife Service Center, 97 Foster Road, Moorestown, NJ 08057**

**[www.sealife-cameras.com/service](http://www.sealife-cameras.com/service)**

Как установить и снять уплотнительное кольцо.

**Как установить уплотнительное кольцо:**

**Шаг 1:** уплотнительное кольцо и специальная канавка на корпусе должны быть абсолютно чистыми перед установкой уплотнительного кольца



**Шаг 2:** плотно поставьте уплотнительное кольцо в канавку, как это показано на рисунке. Будьте осторожны, чтобы не перекусить и не перегнуть кольцо

**Шаг 3:** двумя пальцами поставьте последний кусок уплотнительного кольца в канавки



**Шаг 4:** аккуратно закройте корпус, чтобы плотно усадить уплотнительное кольцо в канавку. И снова откройте корпус, после чего убедитесь, что кольцо полностью легло в канавку. Не смазывайте уплотнительное кольцо.

**Как снять уплотнительное кольцо**

**Шаг 1:** Надавите на кольцо вдоль канавки, пока оно не начнет выходить из канавки





Шаг 2: Аккуратно поднимите и вытащите кольцо из канавки



**Как отрывать и закрывать водонепроницаемый корпус.**

Шаг 1: нажмите на язычок замка, что открыть его



Шаг 2: откройте полностью крышку и поднимите крышку



Шаг 3: открывая корпус, держите его так, как показано на рисунке. Следите, чтобы камера не выпала



Шаг 4: Закройте корпус и нажмите на крышку как это показано на рисунке



**Шаг 5:** Надавите на крышку до тех пор, пока не услышите щелчок срабатывания замка



### **Как установить адаптер для оптического кабеля для подключения вспышки**

Адаптер для подключения оптического кабеля необходим для подключения оптического кабеля Sealife Flash Link optical cable (#SL962 – опциональный аксессуар) к Вашей цифровой фотокамере DC500. Адаптер необходим только при использовании внешней вспышки Sealife External Flash (#SL960 – опциональный аксессуар) или Digital Flash (#SL960D – опциональный аксессуар). Если Вы используете внешние вспышки Sealife, мы настоятельно рекомендуем Вам приобрести такой оптический кабель Flash Link для обеспечения надежной синхронизации вспышек в любых условиях.

**Шаг 1:** вставьте один конец оптического кабеля Flash Link в одно из отверстий на адаптере. Толкайте кабель в отверстие до упора!



**Шаг 2:** используйте небольшой ключ, входящий в комплект, чтобы затянуть винт. Тяните, пока Вы не почувствуете сопротивление. Не перетяните винт! Слегка потяните кабель, чтобы убедиться в том, что кабель надежно зафиксирован.

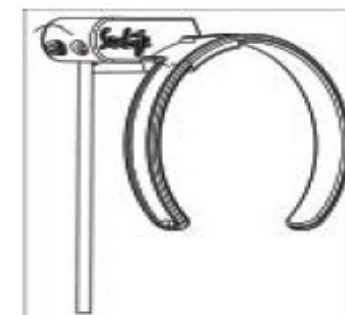

**Шаг 3.** установите адаптер вокруг окна объектива на водонепроницаемом корпусе так, что он находился на окне для вспышки.

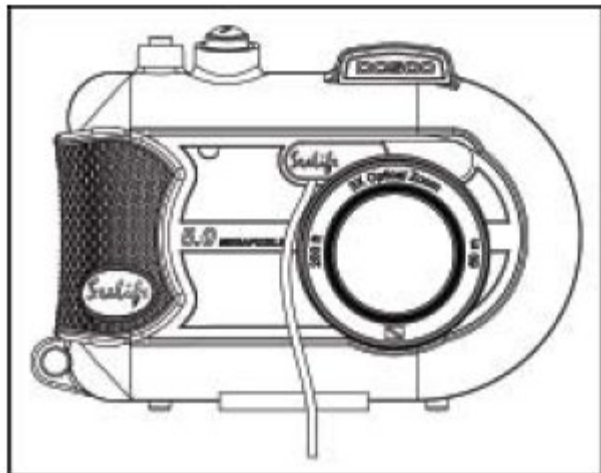

**Замечание:**

- если Вы используете две вспышки, присоедините второй кабель ко второму отверстию на адаптере. Следуйте аналогичным инструкциям.

Как подготовить камеру и водонепроницаемый корпус к работе

**Подготовка камеры**

1. Поставьте в камеру полностью заряженный аккумулятор (литиево-ионный аккумулятор, 3.7V, 650mAh). Убедитесь, что при установке аккумулятора поставили его, сохраняя полярность (+/-)
2. Протрите объектив камеры сухой мягкой тканью
3. Отсоедините шнурок от камеры. Он может помешать правильному расположению камеры внутри водонепроницаемого корпуса
4. Включите режим морской съемки на камере. Если Вы используете внешнюю вспышку, включите соответствующий режим. Просим Вас еще раз внимательно изучить раздел данного руководства, посвященный работе в режим внешней вспышки и подводной съемки

**Подготовка водонепроницаемого корпуса**



*Напоминаем, что открывать и закрывать водонепроницаемый корпус следует только в абсолютно сухих условиях окружающей среды, например, в хорошо кондиционированной комнате. Если в*

*момент открытия корпуса туда попадет хотя бы незначительное количество влаги, это в дальнейшем может привести к образованию запотеванию корпуса изнутри при погружении*

1. Откройте корпус, нажав на небольшой язычок замка крышки. Аккуратно откройте крышку. Не открывайте крышку дальше ее фиксированного предела. Это может серьезно повредить конструкции петель крышки, что скажется на герметичности всего корпуса.
2. Тщательно изучите уплотнительное кольцо на наличие различных повреждений и убедитесь, что кольцо находится в специальной канавке. Если кольцо повреждено и требует замены, свяжитесь с Вашим авторизованным дилером или сервисным центром компании Sealife
3. Протрите внутреннюю поверхность окна для объектива фотоаппарата с помощью сухой мягкой ткани. Также рекомендуется использовать средство, препятствующее запотеванию, для нанесения на внутреннюю поверхность окна для объектива
4. Аккуратно установите камеру в водонепроницаемый корпус. Еще раз убедитесь, что Ваша камера чистая и абсолютно сухая.
5. Установите капсулу поглотителя влаги в специальный слот внутри водонепроницаемого корпуса. Когда капсула впитает максимально возможное количество влаги, она превратится из голубой в розовую. В таком случае необходимо заменить использованную капсулу.
6. Тщательно очистите уплотнительное кольцо и рабочую поверхность на корпусе с помощью специальной щеточки, входящей в комплект по обслуживанию. При закрытии корпуса поверхность уплотнительного кольца и обратная рабочая поверхность на корпусе должны быть абсолютно сухими. При необходимости, дайте этим частям высохнуть.



*На уплотнительном кольце не должно быть никаких волосков, пыли и песчинок*

7. Следите за тем, чтобы внутри корпуса не попала влага. Если в момент открытия корпуса туда попадет хотя бы незначительное количество влаги, это в дальнейшем может привести к образованию запотеванию корпуса изнутри при погружении
8. Плотно закройте крышку. Следите за тем, чтобы ничего не попало между крышкой и корпусом. Убедитесь, что крышка плотно прилегает к корпусу.

9. Закройте замок крышки. Еще раз проверьте, что крышка плотно прилегает к корпусу на всей поверхности, и нет заметных щелей. Если крышка прилегает к корпусу не равномерно, есть риск образования течи корпуса. Если Вы наблюдаете небольшую равномерную щель на всей поверхности контакта крышки и корпуса, это вполне нормально.

### **Проверка камеры и корпуса**

1. Нажмите небольшую кнопку на верхней части водонепроницаемого корпуса для того, чтобы включить Вашу цифровую камеру
2. Нажмите большую кнопку на той же стороне корпуса для того, чтобы сделать пробный снимок
3. Кнопки включения и спуска должны работать четко, и после нажатия легко возвращаться в исходное положение. Если Вы чувствуете незначительное сопротивление при нажатии этих кнопок, но кнопки все же срабатывают, это нормальное явление
4. Нажмите и удерживайте кнопку включения для того, чтобы выключить камеру. Рекомендуется всегда выключать камеру, когда она не используется. Это продлит срок службы аккумулятора.
5. Если Вы не трогаете камеру в течение 30 секунд, дисплей автоматически выключится и камера перейдет в энергосберегающий режим. Для возврата к нормальной работе просто нажмите любую клавишу на камере
6. Через 3 минуты камеры автоматически выключится. Для дальнейшего использования камеры необходимо ее включить с помощью кнопки питания.

### **Использование водонепроницаемого корпуса и камеры**

#### **Как войти в воду с камерой**

1. Входя в воду, не держите камеру в руках. Попросите кого-нибудь помочь Вам и передать камеру, когда Вы будете уже в воде.
2. Для практических советов по подводной съемке смотри пункт «Отличные фотографии – это просто» данного руководства
3. Сразу же после погружения проверьте водонепроницаемый корпус на наличие утечек. Используйте для этого специальное окно в корпусе.

#### **После использования корпуса под водой**

1. Перед тем, как подняться на борт лодки, передайте камеру кому-нибудь на борту лодки

2. После поднятия на борт положите корпус с камерой в емкость со свежей водой. Такая емкость всегда присутствует на всех лодках, оборудованных для дайвинга. Это необходимо для вымывания остатков соленой воды из всех щелей корпуса и из-под кнопок. Это не даст соли остаться на поверхности корпуса и уплотнительного кольца. Кристаллы соли могут сильно повредить линзу и уплотнительное кольцо. Кроме того, они притягивают влагу. После промывания корпуса протрите его чистым мягким полотенцем.
3. Не оставляйте корпус с камерой под прямыми солнечными лучами. Держите ее в затененном месте или накрывайте полотенцем.
4. Настоятельно не рекомендуется открывать водонепроницаемый корпус и вытаскивать камеру на борту лодки. Так как окружающий морской воздух влажный, это может вызвать запотевание корпуса изнутри
5. Если все же необходимо открыть корпус, находясь на борту лодки, лишний раз убедитесь, что он снаружи сухой. После открытия корпуса и изъятия камеры, сразу же закройте корпус

#### **Чистка корпуса после использования**

1. После использования корпуса под водой и перед его открытием тщательно промойте корпус свежей водой. Это необходимо для вымывания остатков соленой воды из всех щелей корпуса и из-под кнопок. Это не даст соли остаться на поверхности корпуса и уплотнительного кольца. Кристаллы соли могут сильно повредить линзу и уплотнительное кольцо. Кроме того, они притягивают влагу. После промывания корпуса протрите его чистым мягким полотенцем.
2. Особенно внимательно следите за тем, чтобы влага не попадала на линзу объектива. Если это все-таки случилось, немедленно протрите линзу мягкой сухой тканью.
3. Перед открытием корпуса убедись, что сам корпус и все окружающие предметы, включая Ваши собственные руки, абсолютно сухие. Всегда держите под рукой сухое чистое полотенце.
4. После открытия корпуса тщательно протрите Вашу фотокамеру, уплотнительное кольцо корпуса и все внутренние поверхности корпуса с помощью мягкой сухой ткани.

#### **Подготовка корпуса к хранению**

1. Перед хранением камеры выньте аккумулятор, карту памяти и храните их отдельно и чистом сухом месте. Лишний раз убедитесь, что водонепроницаемый корпус, сама камера и все аксессуары чистые и сухие.
2. Никогда не храните камеру или водонепроницаемый корпус под действием прямых солнечных лучей. Также избегайте хранения в темных, влажных

местах. Рекомендуем Вам использовать герметичный бокс для хранения и транспортировки производства компании Sealife – Sealife Reefmaster Dry Case (#SL930). Также весьма полезно использовать 30-граммовые пакеты поглотителя влаги Moisture Muncher Desiccant (#M101).

3. Рекомендуется хранить водонепроницаемый корпус в открытом виде. Это поможет сохранить форму и продлить срок службы уплотнительного кольца и закрывающего механизма.

## **Отличные фотографии – это просто!**

Съемка под водой сильно отличается от фотографирования на поверхности. Ниже приводятся наиболее важные моменты, на которые следует обратить внимание при подводной фотографии

### **1. Кристально чистая вода**

Кристально чистая вода абсолютно необходима для получения идеальных фотографий. Помните, что человеческий глаз различает больше деталей под водой, чем матрица Вашей фотокамеры. Другими словами, Ваш глаз приспосабливается к непрозрачности воды. В любой воде всегда присутствуют мельчайшие частицы, такие как песчинки, ил и т.д., что значительно снижает видимость. Старайтесь не мутить воду во время съемки под водой. Все мельчайшие частицы при фотосъемке с использованием вспышки дают эффект нежелательных бликов. Всегда помните, что расстояние для съемки примерно в 10 раз меньше видимого глазом расстояния. Например, если вы видите на расстоянии 18 метров под водой, то для фотографии это расстояние уменьшается до 1.8 метра, и т.д.

### **2. Выбирайте оптимальное расстояние для съемки (0.6 – 1.8 метра)**

Идеальное расстояние для съемки под водой составляет примерно от 2 до 6 футов (0.6 – 1.8 метра). Съемка на таком расстоянии дает наиболее яркие, живые фотографии, на которых отчетливо видны все детали. Помните, что под водой свет распространяется иначе, чем на поверхности. Действие светового луча под водой гораздо слабее. Следовательно, для получения максимально ярких и красочных фотографий необходимо приближаться к объекту съемки как можно ближе. Для получения наилучших результатов советуем Вам приобрести и использовать дополнительную вспышку Sealife External Flash (#SL960) или Digital Flash (#SL960D)

### **3. Перед съемкой двигайтесь плавно и контролируйте плавучесть**

Трудно делать хорошие фотографии, когда Вы находитесь в движении. Всегда оценивайте обстановку вокруг Вас, чтобы максимально использовать все возможности для съемки. Прежде всего, расположите себя под наиболее выгодным углом для будущего кадра и попробуйте оставаться на одном месте. После этого, используйте экран Вашей камеры, чтобы захватить наиболее удачный ракурс, проверьте расстояние до объекта съемки и твердо держите камеру. И, наконец, будьте спокойны и терпеливы. Умейте ждать. Иногда напуганная Вами рыба может вернуться обратно. Не пугайте рыбу, дайте ей подойти ближе к Вам.



*Всегда следите за Вашей плавучестью и соблюдайте все правила безопасности при нырянии.*

4. **Делайте много снимков одного и того же объекта. Позднее Вы сможете удалить неудачные кадры**

Одним из главных неоспоримых достоинств цифровых технологий фотографии состоит в том, что Вы можете сразу же просматривать получившиеся фотографии и удалять неудачные кадры. Поэтому, старайтесь делать несколько кадров одного и того же объекта. Только так Вы сможете научиться искусству подводной фотографии.

### **5. Используйте широкоугольную линзу**

Широкоугольные линзы Sealife позволяют Вам приближаться на минимальное расстояние к объекту съемки для передачи всех деталей и ярких, живых цветов.

Используя 24-миллиметровую широкоугольную линзу, Вы можете делать фотографии группы Ваших спутников по увлечению или же крупные снимки двухметровой акулы на расстоянии всего 1.8 метра. При использовании обычной линзы это расстояние составляет минимум 10 футов (3 метра) для получения необходимой резкости.

### **6. Используйте внешние вспышки Sealife для более живой цветопередачи**

Вода является отличным природным светофильтром, который отсеивает лучи желтого и красного спектра, что ведет к преобладанию темных, синих цветов на Ваших снимках. Для предотвращения этого эффекта можно снимать на минимальной глубине (не более 3-4 метров даже в ясный день) или использовать дополнительные источники под водой. Для получения наилучших результатов советуем Вам приобрести и использовать дополнительную вспышку Sealife External Flash (#SL960) или Digital Flash (#SL960D). Вспышка легко крепится на Ваш водонепроницаемый корпус для подводной съемки. Гибкая рукоятка позволяет Вам направлять луч света непосредственно на объект съемки. Кроме того, Вы можете установить сразу две вспышки на одну камеру, что в результате даст равномерно освещенный, лишенный нежелательных теней и бликов фотографии. Система работает таким образом, что выключает встроенную вспышку камеры, что минимизирует блики на фотографиях. С помощью подводных рукояток Вы можете точно настраивать направление лучей вспышек. Также возможно приобрести рассеиватель вспышки, что сделает освещение более равномерным, что особенно полезно при съемках крупным планом различных ярких, блестящих предметов.

### **7. Для съемки быстро движущихся объектов используйте режим QuickShoot**

Некоторые подводные обитатели движутся очень быстро, что делает весьма затруднительным процесс из фотографирования. Использование режима QuickShoot

позволит Вам заранее установить значение резкости и величины экспозиции для конкретного снимка. При включении этого режима задержка камеры (время от нажатия на кнопку спуска до фактической фотографии) составляет менее 1 секунды, что позволит Вам не упустить интересный объект. В режиме морской съемки это значение составляет 0,68 секунды, при работе с внешней вспышкой в режиме QuickShoot это время снижается до 0,17 секунды.

Просим Вас посетить наш сайт в сети Интернет по адресу [www.sealife-cameras.com](http://www.sealife-cameras.com) для получения дополнительных советов о подводной фотографии.

### Таблица устранения неисправностей

<u>Неисправность</u>	<u>Причина</u>	<u>Пути решения</u>
Нет питания	Низкий заряд батареи	Зарядите батарею
	Батарея установлена с нарушением полярности (+/-)	Проверьте батарею, установите ее правильно
	Сработал режим энергосбережения	Включите камеру
Камера нагревается	Камеры неисправна	Свяжитесь с Вашим дилером или сервисным центром
	Продолжительное использование	Это нормальное явление
Нет соединения с компьютером	USB кабель неправильно подключен	Проверьте соединение
	Долгое время подключения	Подождите несколько минут, пока компьютер опознает камеру
	Не установлен драйвер для камеры	Установите драйвер. Только для Windows 98
Нет видео подключения	Неправильно подключен кабель	Включите кабель в разъем IN на телевизоре или видеоманитоне, выберите

<u>Неисправность</u>	<u>Причина</u>	<u>Пути решения</u>
Плохое качество видеосигнала	Кабель не до конца включен в разъем	Проверьте подключение. Убедитесь, что кабель до конца включен в разъем на подставке и выбран правильный режим на телевизоре
	На экране появляется сообщение "MEMORY FULL"	Заполнена память Удалите ненужные снимки или перенесите их на компьютер. Вставьте чистую карту памяти
Фотографии не резкие	Объектив грязный	Протрите объектив сухой мягкой тканью
	Запотело окно объектива на водонепроницаемом корпусе	Открывайте водонепроницаемый корпус только сухих условиях. Используйте поглотители влаги в корпусе. Следите, чтобы внутрь водонепроницаемого корпуса не попадала влага
Нет соединения с компьютером	Плохая видимость под водой	Помните, что расстояние для съемки под водой в 10 раз меньше чем видимое расстояние
	Не выбран режим автоматической фокусировки	Включите режим автоматической фокусировки в настройках камеры

<u>Неисправность</u>	<u>Причина</u>	<u>Пути решения</u>
Картинка зернистая	получается Темные условия съемки	Подойдите ближе к объекту съемки. (5-15см). Используйте дополнительную внешнюю вспышку Sealife для освещения объекта съемки и увеличения яркости и контраста фотографий.
Чрезмерно экспонированные снимки	Вы находись слишком близко к светотражающему объекту	Удалитесь от объекта съемки на расстояние 10-15см. Слегка отверните головку вспышки от объекта съемки. Используйте рассеиватель вспышки External Flash Diffuser (#SL968) и установите режим макросъемки на камере.
Не срабатывает вспышка	Выбран режим автоматического определения вспышки. Нет необходимости во вспышке	Включите принудительный режим работы вспышки
	Вы закрыли пальцем окно вспышки	Держите камеру правильно, не закрывайте пальцами объектив и окно вспышки.
	Выбран неправильный режим съемки	Проверьте режим съемки.
Потерянные снимки	Испорчена карта памяти	Используйте только проверенные карты. Попробуйте отформатировать карту памяти. Это удалит снимки.

<u>Неисправность</u>	<u>Причина</u>	<u>Пути решения</u>
	Испорчена встроенная память	Отформатируйте встроенную память камеры. Это сотрет все имеющиеся снимки
	Использование камеры с низким зарядом аккумулятора	Перезарядите аккумуляторы
Водонепроницаемый корпус дал течь	Уплотнительное кольцо грязное или повреждено	Тщательно следуйте инструкциям по обслуживанию уплотнительного кольца, содержащимся в соответствующем разделе данного руководства

### **Характеристики водонепроницаемого корпуса**

<b>Параметр</b>	<b>Значение</b>
Максимальная глубина	Протестированное значение – до 200 футов (60 метров)
Органы управления	Кнопки управления питанием, спуском, увеличением, экраном, кнопки меню, выбора режима, кнопки навигации,  ОК, кнопка удаления
Уплотнительное кольцо	Силикон
Окно для объектива	Оптическое стекло, возможность быстрой установки и смены дополнительных линз
Экран	Линза из поликарбоната
Крепление штатива	Стандартное крепление ¼ - 20 для установки дополнительных аксессуаров

Крепление шнура	Удобный ремешок на шею с быстрым замком крепления
Материал основы	Нержавеющая сталь 316
Отделка	Прорезиненный поликарбонат
Масса	333 грамма без камеры 472 грамма с камерой
Размер	8.9 см x 14 см x 8.6 см
Температура эксплуатации	От 0°C до 45°C
Температура хранения	От -30°C до 60°C
Гарантия	1 год ограниченной гарантии

- Производитель оставляет за собой право изменять характеристики без дополнительного уведомления

Посетите наш сайт в сети Интернет по адресу [www.sealife-cameras.com/service/firmware.html](http://www.sealife-cameras.com/service/firmware.html) для получения свежего программного обеспечения для Вашей камеры.

#### Информация о торговых марках

- Microsoft и Windows являются зарегистрированными торговыми марками компании Microsoft Corporation.
- Pentium является зарегистрированной торговой маркой компании Intel Corporation.
- Macintosh Является официальной торговой маркой компании Apple Computer, Inc.
- SD™ является торговой маркой.
- Photo Explorer и Photo Express are являются торговыми марками.
- Другие упомянутые названия и продукты могут быть торговыми марками их уважаемых владельцев.

- SeaLife и Land & Sea являются зарегистрированными торговыми марками компании Pioneer Research®

Данная инструкция составлена в соответствии с частью 15 положений FCC. Производителем соблюдаются два основных условия:

1. Данное устройство не может вызвать недопустимых помех, и
2. Данное устройство может быть подвержено вмешательству различных помех и вмешательств, включая те, который могут повлечь неправильное и нежелательное функционирование.

#### Замечание:

Данное устройство было протестировано на соответствие классу В цифровых устройств, при этом его создатели руководствовались частью 15 положений FCC. Данное положение было выработано для того, чтобы уменьшить риск своеговольного пагубного воздействия на технику.

Данное устройство излучает электромагнитные волны и может производить помехи в функционировании радиотехники. При этом не гарантированно, что вышеобозначенные признаки не могут быть не усилены самовольным вмешательством. В случае если данное устройство каким-либо способом оказывает воздействие на технику, а это может быть выявлено при включении или выключении устройства, пользователю рекомендуется провести одно из ниже перечисленных действий:

- Переставьте или переориентируйте антенну;
- Увеличьте расстояние между антенной и устройством;
- Подсоедините антенну к другому источнику питания;
- Проконсультируйтесь с дилером.

Рекомендуется использовать экранированный кабель для улучшения работы устройства и соответствия с пунктом 15 положений FCC.

Не вносите какие-либо изменения в аппаратуру, если это изменение не описано в инструкции. В случае необходимости внесения таких изменений, Вам рекомендуется приостановить пользование устройством.